

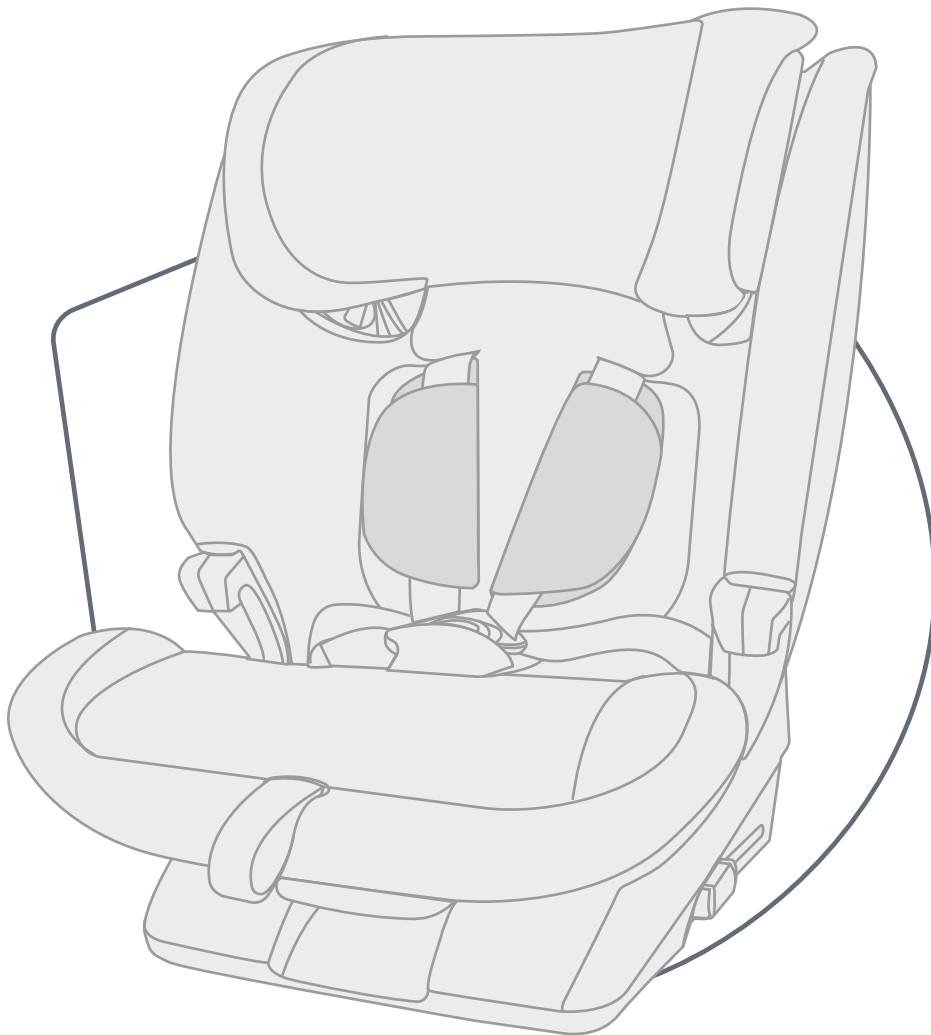

EVOLVAFIX

GEBRAUCHSANLEITUNG



DE

BRITAX RÖMER Child Safety EMEA

www.britax-roemer.com | contact@britax.com

Inhalt

1	Symbolerklärung	3	7.4	Problembesehung	27
2	Sicherheit	4	8	Lagerung und Entsorgung	28
2.1	Gebrauchsanleitung	4	8.1	Lagerung	28
2.2	Verwendungszweck	4	8.2	Entsorgung	28
2.3	Fehlanwendung	4	9	Kontakt	29
2.4	Sicherheitshinweise	4			
3	Einstellungen	5			
3.1	Kopfstütze einstellen	5			
3.2	Sitzwinkel einstellen	6			
4	Verwendung im Fahrzeug	7			
4.1	Sicherungsarten A und B	7			
4.2	Kindersitz sichern A (76 – 105 cm)	7			
4.3	Kindersitz lösen A (76 – 105 cm)	10			
4.4	Kindersitz sichern B1 (100 – 150 cm)	11			
4.5	Kindersitz lösen B1 (100 – 150 cm)	13			
4.6	Kindersitz sichern B2 (100 – 150 cm)	14			
4.7	Kindersitz lösen B2 (100 – 150 cm)	15			
5	Anschnallen und Abschnallen	16			
5.1	Kind anschnallen A (76 – 105 cm)	16			
5.2	Vor jeder Fahrt prüfen A (76 – 105 cm)	16			
5.3	Kind abschnallen A (76 – 105 cm)	17			
5.4	Kind anschnallen B (100 – 150 cm)	17			
5.5	Vor jeder Fahrt prüfen B (100 – 150 cm)	18			
5.6	Kind abschnallen B (100 – 150 cm)	18			
6	Wechsel der Sicherungsart	19			
6.1	Umrüsten zur Sicherungsart B (100 – 150 cm)	19			
6.2	Umrüsten zur Sicherungsart A (76 – 105 cm)	21			
7	Reinigung und Instandhaltung	24			
7.1	Gurtschloss	24			
7.2	Bezug	25			
7.3	Schulterpolster	26			

1 Symbolerklärung

Warnhinweise

In dieser Gebrauchsanleitung werden Warnhinweise verwendet, um auf potentielle Gefahrensituationen hinzuweisen. Die Warnhinweise informieren Sie über die folgenden Punkte:

- Gefahrenstufe,
- Art und Quelle der Gefahr,
- Folgen bei Nichtbeachten,
- Maßnahmen zur Gefahrenabwehr.

Warnhinweise werden wie folgt dargestellt:

WARNUNG

Art und Quelle der Gefahr

Folgen bei Nichtbeachten

- ▶ Maßnahmen zur Gefahrenabwehr

Gefahrenstufe	Bedeutung
GEFAHR	Kennzeichnet gefährliche Situationen, die, wenn sie nicht vermieden werden, zu schweren Verletzungen oder zum Tod führen.
WARNUNG	Weist auf eine gefährliche Situation hin, die, wenn sie nicht vermieden wird, zu schweren Verletzungen oder zum Tod führen kann.
VORSICHT	Weist auf eine gefährliche Situation hin, die, wenn sie nicht vermieden wird, zu leichten bis mittleren Verletzungen führen kann.
HINWEIS	Weist auf Vorgänge hin, die zu Sachschäden führen können.

Zeichen und Symbole

-  Weist Sie auf wichtige Informationen hin.

Einzelner Handlungsschritt

- ▶ ...

Handlungsschritt

1. Fordert Sie zum Handeln auf.
2. Definierte Abfolge von Handlungsschritten.
3. ...

Handlungsergebnis

- ✓ Hier finden Sie das Ergebnis einer Abfolge von Handlungsschritten.

2 Sicherheit

2.1 Gebrauchsanleitung

Diese Gebrauchsanleitung ist Bestandteil des Produkts und trägt zu einer sicheren Verwendung bei. Nichtbeachtung kann zu schweren bis tödlichen Verletzungen führen. Verwenden Sie bei Unklarheiten das Produkt nicht und kontaktieren Sie sofort Ihren Fachhändler.

- ▶ Lesen Sie die Gebrauchsanleitung.

2.2 Verwendungszweck

Dieses Produkt ist entsprechend den Anforderungen der UN R129/03 ausgelegt, geprüft und zugelassen.

Dieses Produkt ist zur Sicherung eines Kindes im Fahrzeug bestimmt. Das Produkt ist für folgende Angaben zugelassen:

Bezeichnung	Wert
Körpergröße	Ab 15 Monaten und 76 – 150 cm
Körpergewicht	≤ 22 kg

Verwenden Sie dieses Produkt auf vorwärts gerichteten Fahrzeugsitzen.

Die Zulassung erlischt, sobald Sie an diesem Produkt etwas verändern. Änderungen darf ausschließlich der Hersteller vornehmen. Die Aufkleber am Produkt sind wichtiger Bestandteil des Produkts.

- ▶ Nehmen Sie keine Änderungen am Produkt vor.
- ▶ Entfernen Sie keine Aufkleber vom Produkt.

2.3 Fehlanwendung

- ▶ Verwenden Sie das Produkt nicht als Spielzeug.
- ▶ Verwenden Sie das Produkt nicht als Sitzgelegenheit außerhalb des Fahrzeugs, auch nicht zum Probesitzen.
- ▶ Verwenden Sie ausschließlich Befestigungspunkte zur Sicherung des Kindersitzes, welche in dieser Gebrauchsanleitung beschrieben werden.
- ▶ Sichern Sie das Produkt niemals mit einem 2-Punkt-Gurt.
- ▶ Achten Sie darauf, dass das Produkt nicht zwischen harten Gegenständen (Autotür, Sitzschienen, usw.) eingeklemmt wird.
- ▶ Halten Sie das Produkt fern von Feuchte, Nässe, Flüssigkeiten, Staub und Salznebel.
- ▶ Legen Sie keine schweren Gegenstände auf dem Produkt ab.
- ▶ Schmierien oder ölen Sie niemals Teile des Produkts.
- ▶ Empfindliche Autositzbezüge können beschädigt werden. Verwenden Sie die Britax Römer Kindersitz Unterlage. Diese ist separat erhältlich.

2.4 Sicherheitshinweise

Verletzungsgefahr durch beschädigten Kindersitz

Im Falle eines Unfalls mit einer Aufprallgeschwindigkeit über 10 km/h kann der Kindersitz unter Umständen beschädigt werden, ohne dass der Schaden unmittelbar offensichtlich ist. Bei einem weiteren Unfall können schwere Verletzungen die Folge sein.

- ▶ Tauschen Sie das Produkt infolge eines Unfalls aus.
- ▶ Lassen Sie ein beschädigtes Produkt überprüfen (auch wenn es zu Boden gefallen ist).
- ▶ Prüfen Sie alle wichtigen Teile regelmäßig auf Beschädigungen.
- ▶ Stellen Sie sicher, dass alle mechanischen Bauteile funktionsfähig sind.

Verbrennungsgefahr durch heiße Bauteile

Bauteile des Produkts können sich durch Sonneneinstrahlung erhitzen. Kinderhaut ist empfindlich und kann dadurch verletzt werden.

- ▶ Schützen Sie das Produkt gegen intensive direkte Sonneneinstrahlung, solange es nicht benutzt wird.

Verletzungsgefahr während des Gebrauchs

In einem Fahrzeug kann die Temperatur schnell gefährlich ansteigen. Zudem kann ein Aussteigen auf der Fahrbahnseite gefährlich sein.

- ▶ Lassen Sie das Kind niemals unbeaufsichtigt im Fahrzeug zurück.
- ▶ Sichern und entnehmen Sie den Kindersitz ausschließlich von der Gehwegseite.

Verletzungsgefahr durch ungesicherte Gegenstände

Bei einer Notbremsung oder einem Unfall können ungesicherte Gegenstände und Personen andere Mitfahrer verletzen.

- ▶ Sichern Sie das Produkt ausschließlich wie in dieser Gebrauchsanleitung beschrieben.
- ▶ Stellen Sie die Rückenlehnen des Fahrzeugsitzes fest (z. B. umklappbare Rücksitzbank einrasten).
- ▶ Sichern oder entfernen Sie alle schweren oder scharfkantigen Gegenstände im Fahrzeug (z. B. auf der Hutablage).
- ▶ Stellen Sie sicher, dass alle Personen im Fahrzeug angeschnallt sind.
- ▶ Stellen Sie sicher, dass das Produkt im Fahrzeug immer gesichert ist, auch wenn kein Kind transportiert wird.

3 Einstellungen

3.1 Kopfstütze einstellen

Die Einstellung der Kopfstütze ist abhängig von der Sicherungsart (siehe "Sicherungsarten A und B", Seite 7).

3.1.1 Kopfstütze einstellen A (76 – 105 cm)

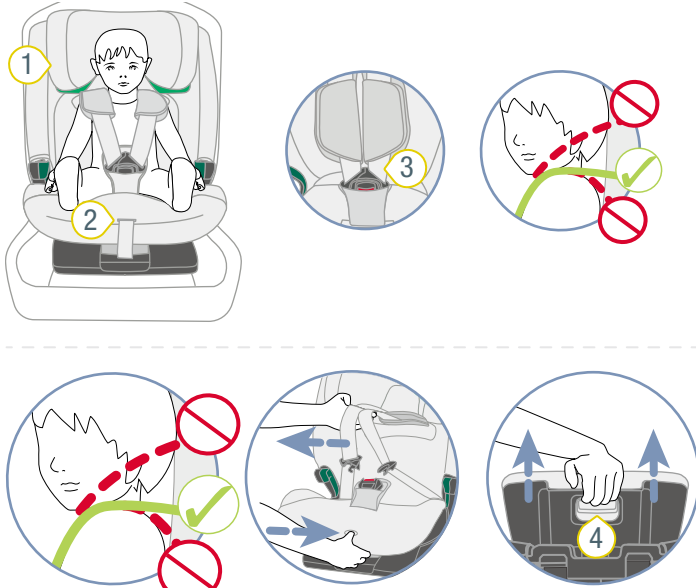

- 1 Kopfstütze
- 2 Verstelltaste
- 3 Schultergurte
- 4 Lösetaste

1. Prüfen Sie, ob die Kopfstütze 1 auf die Körpergröße des Kindes eingestellt ist.

Die Kopfstütze ist richtig eingestellt, wenn der Austritt der Schultergurte auf Schulterhöhe des Kindes liegt. Eine Abweichung von bis zu 3 cm ist zulässig. Dennoch empfiehlt Britax Römer den Austritt der Schultergurte auf Schulterhöhe des Kindes einzustellen.

Wenn die Kopfstütze **nicht** richtig eingestellt ist, befolgen Sie die folgenden Schritte.

2. Um das Gurtzeug zu lockern, drücken Sie die Verstelltaste 2 und ziehen Sie gleichzeitig beide Schultergurte 3 nach vorne.

Die Schulterpolster sind **nicht** mit den Schultergurten verbunden. Wenn Sie an den Schulterpolstern ziehen, wird das Gurtzeug **nicht** gelockert. Ziehen Sie ausschließlich an den Schultergurten.

3. Halten Sie die Lösetaste 4 gedrückt und verschieben Sie die Kopfstütze 1 bis zur richtigen Schulterhöhe.

4. Prüfen Sie, ob die Kopfstütze 1 richtig eingerastet ist, indem Sie die Kopfstütze 1 nach unten drücken.

Kopfstütze 1 ist auf die Körpergröße des Kindes eingestellt.

Kopfstütze 1 ist eingerastet.

3.1.2 Kopfstütze einstellen B (100 – 150 cm)

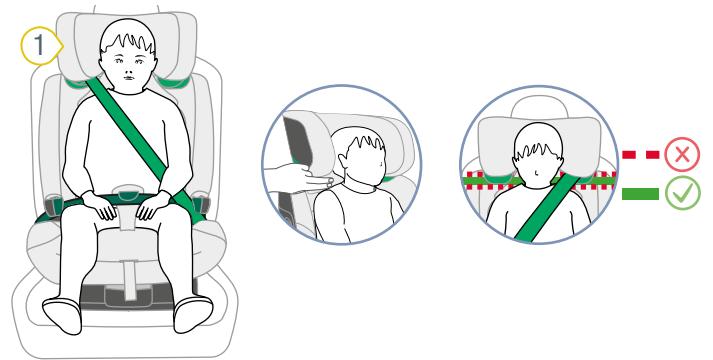

- 1 Kopfstütze
- 2 Lösetaste

Die Kopfstütze besitzt eine Sperre. Diese Sperre entspricht einer Körpergröße von ca. 125 cm. Den oberen Bereich von ca. 125 cm bis 150 cm können Sie freischalten (siehe "Oberen Bereich freischalten", Seite 5).

1. Prüfen Sie, ob die Kopfstütze 1 auf die Körpergröße des Kindes eingestellt ist.

Wenn die Kopfstütze zwei Finger breit oberhalb der Schulterhöhe des Kindes liegt, dann ist die Kopfstütze richtig eingestellt.

Wenn die Kopfstütze nicht richtig eingestellt ist, befolgen Sie die folgenden Schritte.

2. Halten Sie die Lösetaste 2 gedrückt und verschieben Sie die Kopfstütze 1 bis zur richtigen Schulterhöhe.

3. Prüfen Sie, ob die Kopfstütze 1 richtig eingerastet ist, indem Sie die Kopfstütze 1 nach unten drücken.

Kopfstütze 1 ist auf die Körpergröße des Kindes eingestellt.

Kopfstütze 1 ist eingerastet.

3.1.3 Oberen Bereich freischalten

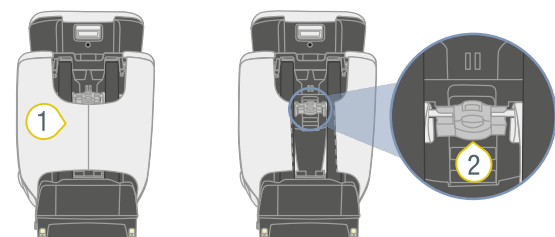

- 1 Tasche
- 2 Schalter

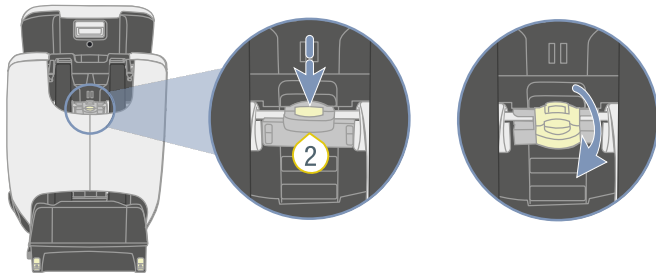

1. Fahren Sie die Kopfstütze maximal aus.
 2. Halten Sie die Taste des Schalters **2** gedrückt.
 3. Kippen Sie den Schalter **2** nach oben.
- ✓ Der Schalter **2** ist in der oberen Stellung eingerastet.

① Die Kopfstütze lässt sich auf Körpergrößen zwischen ca. 125 cm und 150 cm einstellen (siehe "Kopfstütze einstellen", Seite 5).

3.2 Sitzwinkel einstellen

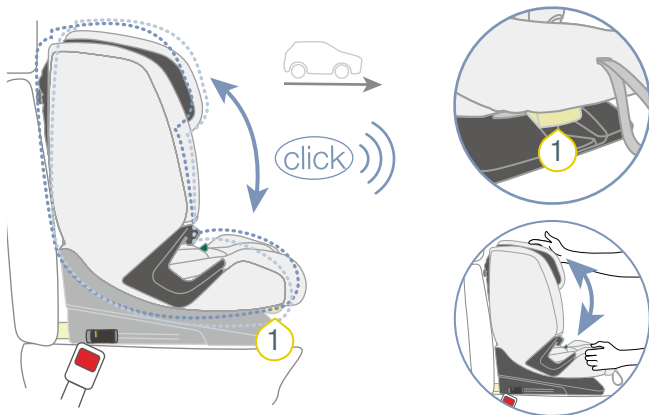

① Verstellgriff

① Die Sitzschale kann in verschiedenen Neigungswinkeln verwendet werden.

1. Ziehen Sie den Verstellgriff **1** nach vorne und schieben Sie die Sitzschale in die gewünschte Position.
- ✓ Die Sitzschale rastet hörbar ein.
2. Prüfen Sie ob die Sitzschale eingerastet ist, indem Sie daran ziehen.

① Für die Sicherungsarten **B1** und **B2** gilt (siehe "Sicherungsarten A und B", Seite 7): Wenn Sie den Sitzwinkel ändern, kann sich der Fahrzeuggurt lockern. Stellen Sie sicher, dass der Fahrzeuggurt gestrafft ist.

4 Verwendung im Fahrzeug

4.1 Sicherungsarten A und B

i Dieser Kindersitz ist für Kinder mit einer Körpergröße von 76 cm bis 150 cm zugelassen. Damit das Kind optimal gesichert ist, gibt es zwei Sicherungsarten **A** und **B**. Jede Sicherungsart ist für einen definierten Körpergrößenbereich entwickelt worden. Sichern Sie den Kindersitz entsprechend der Körpergröße des zu sichernden Kindes.

Körpergröße des Kindes	Sicherungsart
76 cm - 105 cm Ab 15 Monaten Maximal 22 kg Körpergewicht	A
100 cm - 150 cm	B

i Dieses Produkt wird mit der Konfiguration Sicherungsart **A** ausgeliefert. Wenn Sie die Sicherungsart **B** verwenden möchten, müssen Sie die Sicherungsart wechseln (siehe "Wechsel der Sicherungsart", Seite 19).

4.1.1 Sicherungsart A (76 – 105 cm)

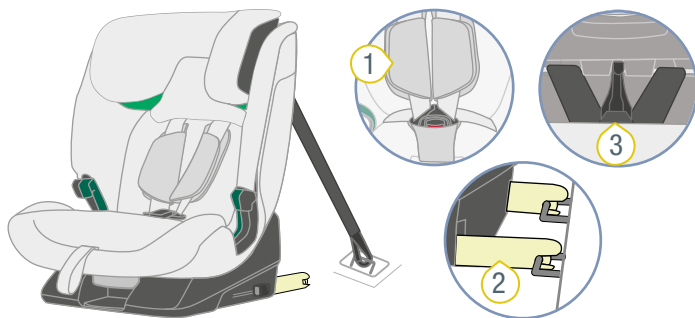

- ① 5-Punkt-Gurt
- ② ISOFIX
- ③ TopTether

Bei der Sicherungsart **A** wird das Kind mit einem 5-Punkt-Gurt **1** in dem Kindersitz gesichert. Der Kindersitz wird mit ISOFIX **2** und TopTether **3** auf dem Fahrzeugsitz gesichert.

4.1.2 Sicherungsart B (100 – 150 cm)

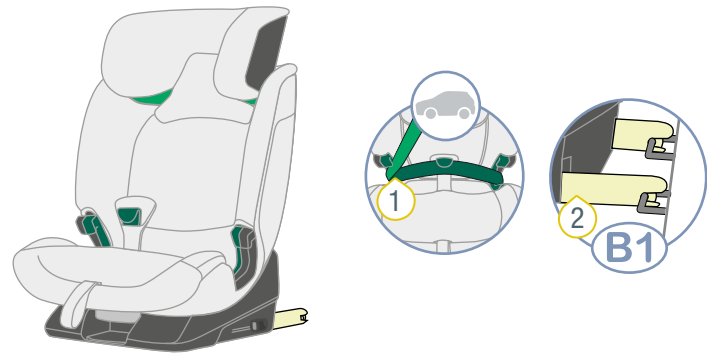

- ① 3-Punkt-Gurt
- ② ISOFIX

Bei der Sicherungsart **B** wird das Kind mit dem 3-Punkt-Gurt **1** des Fahrzeugsitzes in dem Kindersitz gesichert. Sofern Ihr Fahrzeug mit ISOFIX **2** ausgestattet sein sollte, können Sie den Kindersitz zusätzlich mit ISOFIX **2** sichern.

Sicherungsart	Ausprägung
B1	3-Punkt-Gurt und ISOFIX
B2	3-Punkt-Gurt

i Britax Römer empfiehlt die Sicherungsart **B1**.

4.2 Kindersitz sichern A (76 – 105 cm)

4.2.1 Sitzplatz wählen

1. Wählen Sie einen geeigneten Sitzplatz.
 - Geeignet sind Fahrzeugsitze mit einer i-Size-Zulassung.
- i** In seltenen Fällen ist der Kindersitz auf Fahrzeugsitzen mit einer i-Size-Zulassung nur beschränkt einstellbar.

- Geeignet sind Fahrzeugsitze mit ISOFIX-Haltebügel, welche von uns überprüft und freigegeben wurden. Diese finden Sie in unserer Typenliste unter www.britax-roemer.com.
- Ausschließlich in Fahrtrichtung ausgerichtete Fahrzeugsitze sind für die Verwendung zugelassen.

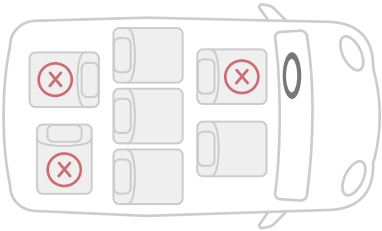

2. Beachten und befolgen Sie das Fahrzeughandbuch.

i Britax Römer empfiehlt die Fahrzeugsitze wie folgt zu positionieren.

Bei Verwendung auf einem Vordersitz:

- ▶ Schieben Sie den Vordersitz soweit wie möglich nach hinten.

Bei Verwendung auf dem Rücksitz:

- ▶ Schieben Sie den Rücksitz soweit wie möglich nach hinten.
- ▶ Schieben Sie den Vordersitz soweit wie möglich nach vorne.

4.2.2 Einführhilfen anbringen

i Einführhilfen erleichtern das Verbinden des ISOFIX-Rastarms des Kindersitzes mit den ISOFIX-Haltebügeln des Fahrzeugsitzes. Bestimmte Fahrzeuge besitzen bereits integrierte Einführhilfen. Prüfen Sie, ob das Fahrzeug bereits integrierte Einführhilfen besitzt. Falls das Fahrzeug diese nicht besitzt, empfiehlt Britax Römer die Verwendung der Einführhilfen. Diese sind im Lieferumfang des Kindersitzes enthalten.

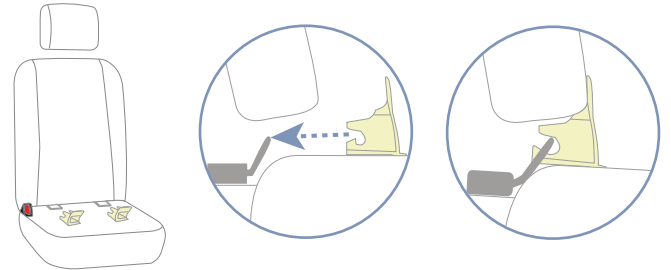
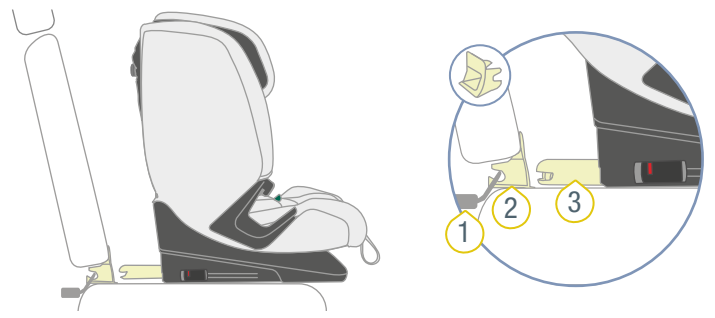

- 1** ISOFIX-Haltebügel **3** ISOFIX-Rastarm
- 2** Einführhilfe

- ▶ Klemmen Sie die zwei Einführhilfen **2** mit nach oben weisendem Ausschnitt auf die ISOFIX-Haltebügel **1** des Fahrzeugsitzes.

i Bei Fahrzeugsitzen mit umlegbarer Rückenlehne müssen die Einführhilfen **2** wieder entfernt werden, bevor die Rückenlehne umgelegt wird.

4.2.3 TopTether vorbereiten

⚠ WARNUNG

Verletzungsgefahr durch ungesicherten TopTether
Die Sicherung des Kindersitzes ist gewährleistet, wenn der TopTether an einem zugelassenen TopTether-Verankerungspunkt mit dem Schnapphaken befestigt wird. Bei Nichtbeachtung kann dies zu schweren oder tödlichen Verletzungen führen.

- ▶ Ausschließlich vom Fahrzeughersteller zugelassenen Verankerungspunkt für TopTether verwenden.
- ▶ **Niemals** Gepäckhaken für die Sicherung des TopTether verwenden.
- ▶ Fahrzeughandbuch beachten und befolgen.
- ▶ Verankerungspunkte für TopTether sind mit dem folgenden Symbol im Fahrzeug gekennzeichnet.



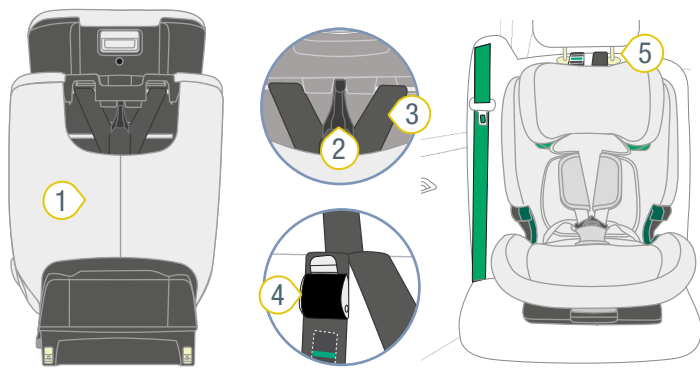

- ① Tasche
- ② Schnapphaken
- ③ Gurt
- ④ Metallzunge
- ⑤ Holme der Fahrzeugkopfstütze
- ⑥ Verankerungspunkt

1. Hängen Sie den Schnapphaken 2 des TopTether von der Rückseite des Kindersitzes aus.
2. Nehmen Sie den Gurt 3 aus der Tasche 1.
3. Legen Sie den Gurt 3 über den Kindersitz.
4. Stellen Sie den Kindersitz in Fahrtrichtung auf den gewählten Fahrzeugsitz.
5. Passen Sie den Winkel der Rückenlehne an den Fahrzeugsitz an.

ⓘ Der Spalt zwischen Fahrzeugsitz und Kindersitz soll möglichst klein sein.

6. Verlängern Sie den Gurt 3, indem Sie die Metallzunge 4 vom Gurt 3 wegdrücken und am Schnapphaken 2 ziehen.
7. Führen Sie den Schnapphaken 2 mittig zwischen den Holmen der Fahrzeugkopfstütze 5 durch.

ⓘ Wenn die Kopfstütze im Fahrzeugsitz integriert ist, führen Sie den Schnapphaken und den Gurt an der Kopfstütze vorbei. Verwenden Sie die Seite, welche näher zum Verankerungspunkt des Fahrzeugs liegt.

8. Hängen Sie den Schnapphaken 2 in den Verankerungspunkt 6 des Fahrzeugs ein.

ⓘ Abhängig vom Fahrzeug befindet sich der Verankerungspunkt beispielsweise am Fahrzeugsitz oder im Kofferraum. Beachten und befolgen Sie das Fahrzeughandbuch.

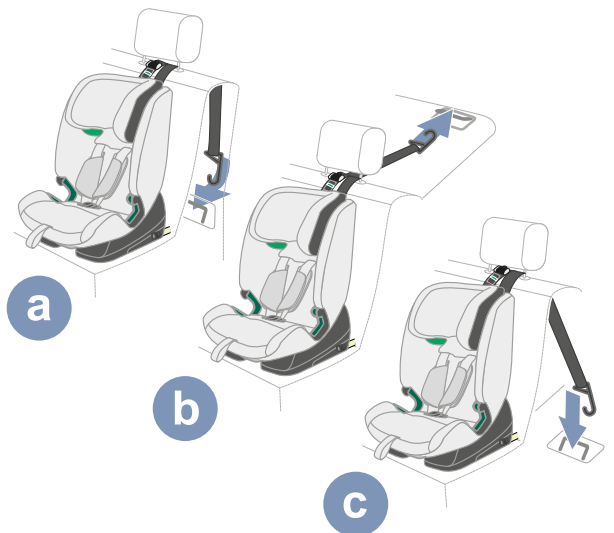

- ✓ Der Schnapphaken 2 ist mit dem Verankerungspunkt gesichert.
- ✓ Der TopTether ist vorbereitet.

4.2.4 ISOFIX befestigen

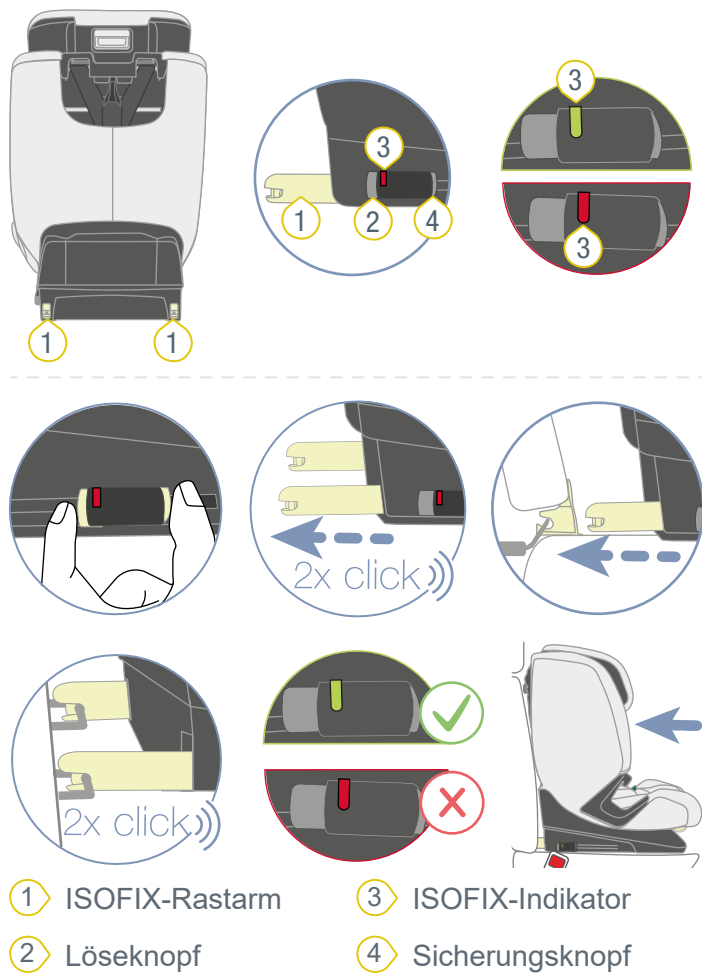

- Drücken Sie den Sicherungsknopf 4 und den Löseknopf 2 gegeneinander und schieben Sie den ISOFIX-Rastarm 1 maximal heraus.
 - Der ISOFIX-Rastarm 1 rastet hörbar ein.
- Schieben Sie den zweiten ISOFIX-Rastarm 1 ebenfalls maximal heraus.
 - Der zweite ISOFIX-Rastarm 1 rastet hörbar ein.
 - Beide ISOFIX-Rastarme 1 sind maximal ausgefahren.
- Verbinden Sie die ISOFIX-Rastarme 1 mit den ISOFIX-Haltebügeln des Fahrzeugsitzes.

ⓘ Die ISOFIX-Rastarme lassen sich einfahren, wenn diese in den ISOFIX-Haltebügeln des Fahrzeugsitzes eingerastet sind.

- Beide ISOFIX-Rastarme 1 rasten jeweils hörbar ein.
 - Beide ISOFIX-Indikatoren 3 zeigen die Farbe Grün an.
- ⚠ WARNUNG** Verletzungsgefahr durch ungesicherten Kindersitz. Stellen Sie sicher, dass beide ISOFIX-Rastarme vollständig eingerastet sind. Beide ISOFIX-Indikatoren müssen die Farbe Grün anzeigen.
- Spannen Sie die ISOFIX-Verbindung, indem Sie den Kindersitz mit Kraft in die Rückenlehne des Fahrzeugsitzes drücken.

INFO Je besser verspannt, desto höher ist die Schutzwirkung.

- Erhöhen Sie die Spannung der ISOFIX-Verbindung, indem Sie vorne an dem Produkt seitlich mit Kraft drücken.

INFO Wir empfehlen Ihnen das Produkt abwechselnd nach links und nach rechts zu drücken.

- Prüfen Sie, ob sich die ISOFIX-Rastarme 1 auf derselben Position befinden.

ⓘ Die Positionen der ISOFIX-Rastarme sind am Produkt mittels Nummern dargestellt. Diese Nummern finden Sie oberhalb der ISOFIX-Indikatoren. Beide ISOFIX-Indikatoren müssen auf die gleiche Nummer zeigen.

- Prüfen Sie, ob die ISOFIX-Rastarme 1 mit den ISOFIX-Haltebügeln auf beiden Seiten verbunden sind, indem Sie an dem Kindersitz ziehen.

✓ Wenn sich keiner der ISOFIX-Rastarme 1 lösen lässt, dann sind beide mit dem Fahrzeug verbunden.

4.2.5 TopTether spannen

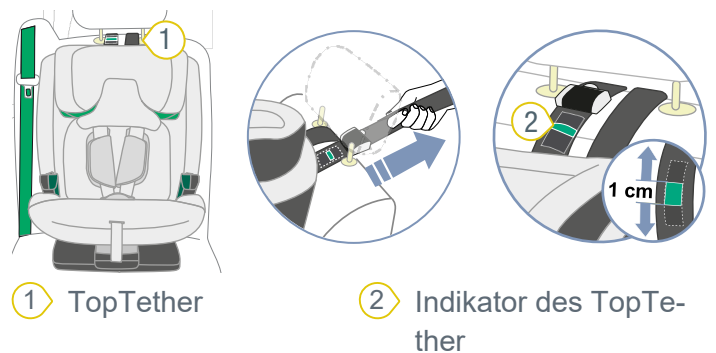

- Stellen Sie sicher, dass der TopTether 1 nicht zwischen dem Kindersitz und dem Fahrzeugsitz eingeklemmt ist.
- Straffen Sie den TopTether 1, indem Sie am Gurt ziehen.

INFO Straffen Sie den TopTether 1, bis der Indikator des TopTether 2 einen Finger breit die Farbe grün anzeigt.

4.3 Kindersitz lösen A (76 – 105 cm)

⚠ WARNUNG

Verletzungsgefahr durch ungesicherte Gegenstände

Bei einer Notbremsung oder einem Unfall kann der ungesicherte Kindersitz Fahrzeuginsassen verletzen.

- Sichern Sie immer den Kindersitz im Fahrzeug, auch wenn kein Kind transportiert wird.

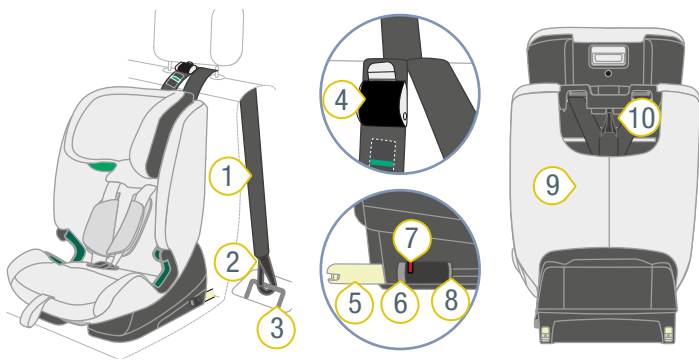

6. Verstauen Sie den Gurt **1** des TopTether in der Tasche **9**.
7. Hängen Sie den Schnapphaken **2** des TopTethers in die Befestigung **10** ein.

4.4 Kindersitz sichern B1 (100 – 150 cm)

4.4.1 Kindersitz vorbereiten

i Dieses Produkt wird mit der Konfiguration Sicherungsart **A** ausgeliefert. Wenn Sie die Sicherungsart **B** verwenden möchten, müssen Sie die Sicherungsart wechseln (siehe "Wechsel der Sicherungsart", Seite 19).

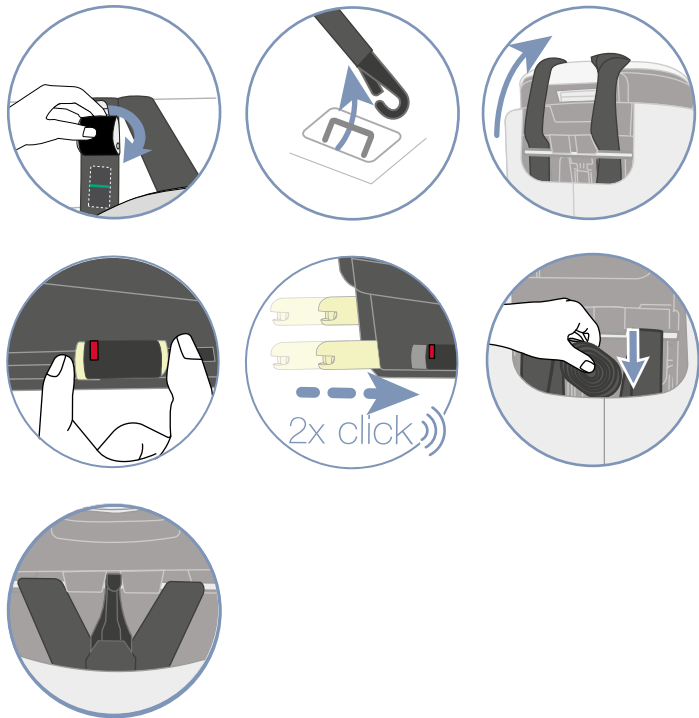

- | | |
|----------------------------|---------------------------|
| 1 Gurt | 6 Löseknopf |
| 2 Schnapphaken | 7 ISOFIX-Indikator |
| 3 Verankerungspunkt | 8 Sicherungsknopf |
| 4 Metallzunge | 9 Tasche |
| 5 ISOFIX-Rastarm | 10 Befestigung |

1. Lockern Sie den TopTether, indem Sie die Metallzunge **4** vom Gurt **1** wegdrücken.
2. Hängen Sie den Schnapphaken **2** aus dem Verankerungspunkt **3** des Fahrzeugs aus.
3. Legen Sie den TopTether nach vorn über den Kindersitz.

4. Drücken Sie den Sicherungsknopf **8** und den Löseknopf **6** gegeneinander und schieben Sie den ISOFIX-Rastarm **5** zurück in das Sitzunterteil.

i Falls sich der Löseknopf nicht betätigen lässt, ist der ISOFIX-Rastarm nicht eingerastet. Ziehen Sie am Sitz.

5. Schieben Sie den zweiten ISOFIX-Rastarm **5** ebenfalls zurück in das Sitzunterteil.

✓ Beide ISOFIX-Rastarme und das Fahrzeug sind gegen Beschädigungen geschützt.



► Stellen Sie sicher, dass der Kindersitz für die Sicherungsart **B** vorbereitet ist (siehe "Wechsel der Sicherungsart", Seite 19).

4.4.2 Sitzplatz wählen

1. Wählen Sie einen geeigneten Sitzplatz.

– Geeignet sind Fahrzeugsitze mit einer i-Size-Zulassung.

i In seltenen Fällen ist der Kindersitz auf Fahrzeugsitzen mit einer i-Size-Zulassung nur beschränkt einstellbar.

– Geeignet sind Fahrzeugsitze mit ISOFIX-Haltebügel, welche von uns überprüft und freigegeben wurden. Diese finden Sie in unserer Typenliste unter www.britax-roemer.com.

– Ausschließlich in Fahrtrichtung ausgerichtete Fahrzeugsitze sind für die Verwendung zugelassen.

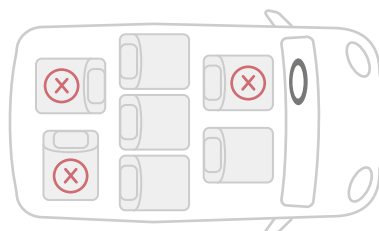

2. Beachten und befolgen Sie das Fahrzeughandbuch.

❗ Britax Römer empfiehlt die Fahrzeugsitze wie folgt zu positionieren.

Bei Verwendung auf einem Vordersitz:

- ▶ Schieben Sie den Vordersitz soweit wie möglich nach hinten.

Bei Verwendung auf dem Rücksitz:

- ▶ Schieben Sie den Rücksitz soweit wie möglich nach hinten.
- ▶ Schieben Sie den Vordersitz soweit wie möglich nach vorne.

4.4.3 Einführhilfen anbringen

❗ Einführhilfen erleichtern das Verbinden des ISOFIX-Rastarms des Kindersitzes mit den ISOFIX-Haltebügeln des Fahrzeugsitzes. Bestimmte Fahrzeuge besitzen bereits integrierte Einführhilfen. Prüfen Sie, ob das Fahrzeug bereits integrierte Einführhilfen besitzt. Falls das Fahrzeug diese nicht besitzt, empfiehlt Britax Römer die Verwendung der Einführhilfen. Diese sind im Lieferumfang des Kindersitzes enthalten.

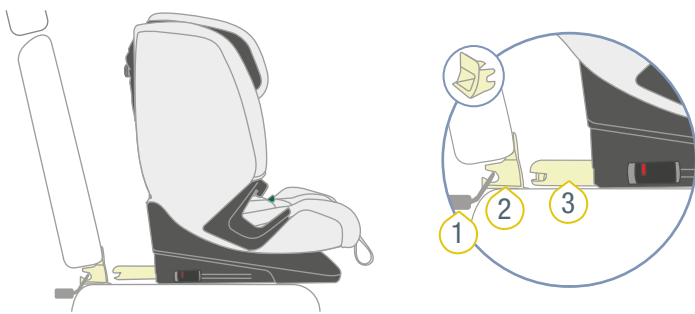

- ❶ ISOFIX-Haltebügel
- ❷ Einführhilfe
- ❸ ISOFIX-Rastarm

- ▶ Klemmen Sie die zwei Einführhilfen 2 mit nach obenweisendem Ausschnitt auf die ISOFIX-Haltebügel 1 des Fahrzeugsitzes.

❗ Bei Fahrzeugsitzen mit umlegbarer Rückenlehne müssen die Einführhilfen 2 wieder entfernt werden, bevor die Rückenlehne umgelegt wird.

4.4.4 ISOFIX befestigen

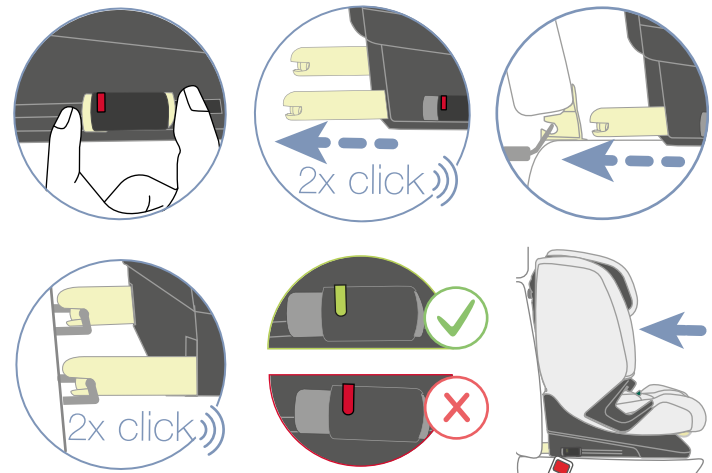
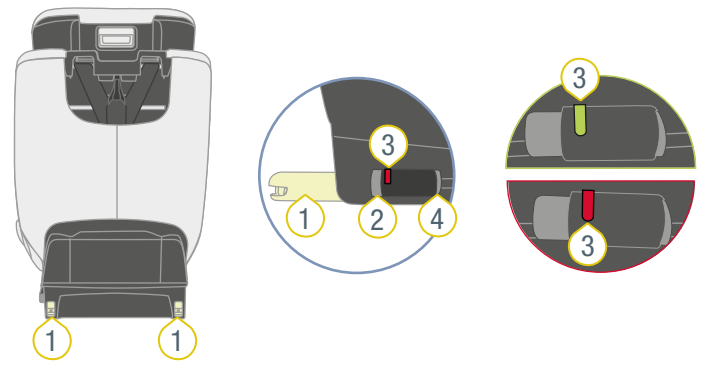

- ❶ ISOFIX-Rastarm
- ❷ Löseknopf
- ❸ ISOFIX-Indikator
- ❹ Sicherungsknopf

1. Drücken Sie den Sicherungsknopf 4 und den Löseknopf 2 gegeneinander und schieben Sie den ISOFIX-Rastarm 1 maximal heraus.
 - ✓ Der ISOFIX-Rastarm 1 rastet hörbar ein.
2. Schieben Sie den zweiten ISOFIX-Rastarm 1 ebenfalls maximal heraus.
 - ✓ Der zweite ISOFIX-Rastarm 1 rastet hörbar ein.
 - ✓ Beide ISOFIX-Rastarme 1 sind maximal ausgefahren.
3. Verbinden Sie die ISOFIX-Rastarme 1 mit den ISOFIX-Haltebügeln des Fahrzeugsitzes.

❗ Die ISOFIX-Rastarme lassen sich einfahren, wenn diese in den ISOFIX-Haltebügeln des Fahrzeugsitzes eingerastet sind.

- ✓ Beide ISOFIX-Rastarme 1 rasten jeweils hörbar ein.
 - ✓ Beide ISOFIX-Indikatoren 3 zeigen die Farbe Grün an.
- ⚠ WARNING** Verletzungsgefahr durch ungesicherten Kindersitz. Stellen Sie sicher, dass beide ISOFIX-Rastarme vollständig eingerastet sind. Beide ISOFIX-Indikatoren müssen die Farbe Grün anzeigen.
4. Spannen Sie die ISOFIX-Verbindung, indem Sie den Kindersitz mit Kraft in die Rückenlehne des Fahrzeugsitzes drücken.

INFO Je besser verspannt, desto höher ist die Schutzwirkung.

- Erhöhen Sie die Spannung der ISOFIX-Verbindung, indem Sie vorne an dem Produkt seitlich mit Kraft drücken.

INFO Wir empfehlen Ihnen das Produkt abwechselnd nach links und nach rechts zu drücken.

- Prüfen Sie, ob sich die ISOFIX-Rastarme **1** auf derselben Position befinden.

i Die Positionen der ISOFIX-Rastarme sind am Produkt mittels Nummern dargestellt. Diese Nummern finden Sie oberhalb der ISOFIX-Indikatoren. Beide ISOFIX-Indikatoren müssen auf die gleiche Nummer zeigen.

- Prüfen Sie, ob die ISOFIX-Rastarme **1** mit den ISOFIX-Haltebügeln auf beiden Seiten verbunden sind, indem Sie an dem Kindersitz ziehen.

- ✓ Wenn sich keiner der ISOFIX-Rastarme **1** lösen lässt, dann sind beide mit dem Fahrzeug verbunden.

4.4.5 Fahrzeuggurt sichern

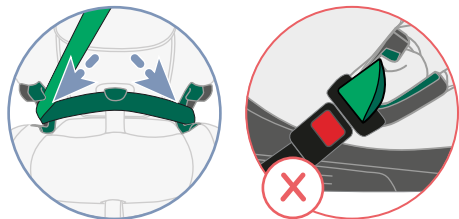
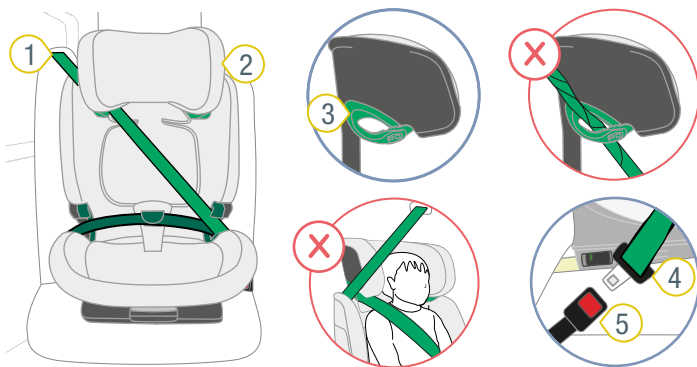

- 1** Diagonalgurt
- 2** Kopfstütze
- 3** Hellgrüner Gurthalter
- 4** Schlosszunge
- 5** Fahrzeuggurtschloss

- Verstellen Sie die Kopfstütze **2** auf die höchste Position.
- Öffnen Sie den hellgrünen Gurthalter **3**.
- Führen Sie den Diagonalgurt **1** in den hellgrünen Gurthalter **3** der Kopfstütze **2** ein.

⚠ WARNUNG Verletzungsgefahr durch falschen Gurtverlauf. Der Diagonalgurt muss entgegen der Ausrichtung des Kindersitzes zeigen. Andere Gurtverläufe beeinflussen die Sicherheit negativ.

- ▶ Prüfen Sie den Gurtverlauf.
- ▶ Stellen Sie sicher, dass der Diagonalgurt entgegen der Ausrichtung des Kindersitzes zeigt.
- ▶ Verwenden Sie den Kindersitz auf dem Fahrzeugsitz **nicht**, sofern der Gurtverlauf nach vorne zeigt.

- Rasten Sie die Schlosszunge **4** im Fahrzeuggurtschloss **5** ein.
- Legen Sie den Beckengurt in beide dunkelgrüne Gurtführungen.
- Legen Sie den Diagonalgurt **1** auf der Seite des Fahrzeuggurtschlosses **5** in die dunkelgrüne Gurtführung.

⚠ WARNUNG Verletzungsgefahr durch falsche Kraftübertragung.

- ▶ Prüfen Sie die Position des Fahrzeuggurtschlosses.
- ▶ Verwenden Sie den Kindersitz auf dem Fahrzeugsitz **nicht**, sofern sich das Fahrzeuggurtschloss im Bereich der dunkelgrünen Gurtführung befindet.

4.5 Kindersitz lösen B1 (100 – 150 cm)

⚠ WARNUNG

Verletzungsgefahr durch ungesicherte Gegenstände

Bei einer Notbremsung oder einem Unfall kann der ungesicherte Kindersitz Fahrzeuginsassen verletzen.

- ▶ Sichern Sie immer den Kindersitz im Fahrzeug, auch wenn kein Kind transportiert wird.

- Lösen Sie den 3-Punkt-Gurt **2**, indem Sie die Lösetaste des Fahrzeuggurtschlosses **1** betätigen.
- Öffnen Sie den hellgrünen Gurthalter **3**, indem Sie die Taste am Gurthalter **3** nach hinten drücken.
- Fädeln Sie den Diagonalgurt aus dem Gurthalter **3**.
- Drücken Sie den Sicherungsknopf **7** und den Löseknopf **5** gegeneinander und schieben Sie den ISOFIX-Rastarm **4** zurück in das Sitzunterteil.

i Falls sich der Löseknopf nicht betätigen lässt, ist der ISOFIX-Rastarm nicht eingerastet. Ziehen Sie am Sitz.

- Schieben Sie den zweiten ISOFIX-Rastarm **4** ebenfalls zurück in das Sitzunterteil.
- ✓ Beide ISOFIX-Rastarme und das Fahrzeug sind gegen Beschädigungen geschützt.

4.6 Kindersitz sichern B2 (100 – 150 cm)

4.6.1 Kindersitz vorbereiten

- ⓘ Dieses Produkt wird mit der Konfiguration Sicherungsart **A** ausgeliefert. Wenn Sie die Sicherungsart **B** verwenden möchten, müssen Sie die Sicherungsart wechseln (siehe "Wechsel der Sicherungsart", Seite 19).



- ▶ Stellen Sie sicher, dass der Kindersitz für die Sicherungsart **B** vorbereitet ist (siehe "Wechsel der Sicherungsart", Seite 19).

4.6.2 Sitzplatz wählen

1. Wählen Sie einen geeigneten Sitzplatz.
 - Geeignet sind Fahrzeugsitze mit einer i-Size-Zulassung.
- ⓘ In seltenen Fällen ist der Kindersitz auf Fahrzeugsitzen mit einer i-Size-Zulassung nur beschränkt einstellbar.
- Geeignet sind Fahrzeugsitze mit 3-Punkt-Gurt.
 - Ausschließlich in Fahrtrichtung ausgerichtete Fahrzeugsitze sind für die Verwendung zugelassen.

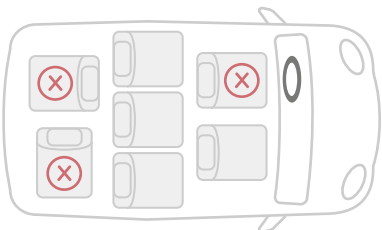

2. Beachten und befolgen Sie das Fahrzeughandbuch.

- ⓘ Britax Römer empfiehlt die Fahrzeugsitze wie folgt zu positionieren.

Bei Verwendung auf einem Vordersitz:

- ▶ Schieben Sie den Vordersitz soweit wie möglich nach hinten.

Bei Verwendung auf dem Rücksitz:

- ▶ Schieben Sie den Rücksitz soweit wie möglich nach hinten.
- ▶ Schieben Sie den Vordersitz soweit wie möglich nach vorne.

4.6.3 Sitz positionieren

- ▶ Stellen Sie den Kindersitz auf den Fahrzeugsitz, so dass die Rückenlehne flächig an der Rückenlehne des Fahrzeugsitzes anliegt.

- ⓘ Wenn die Kopfstütze des Fahrzeugsitzes die Befestigung des Kindersitzes beeinträchtigt, bauen Sie diese aus (siehe Fahrzeughandbuch). Sichern Sie die ausgebauten Kopfstütze an einem geeigneten Platz.

4.6.4 Fahrzeuggurt sichern

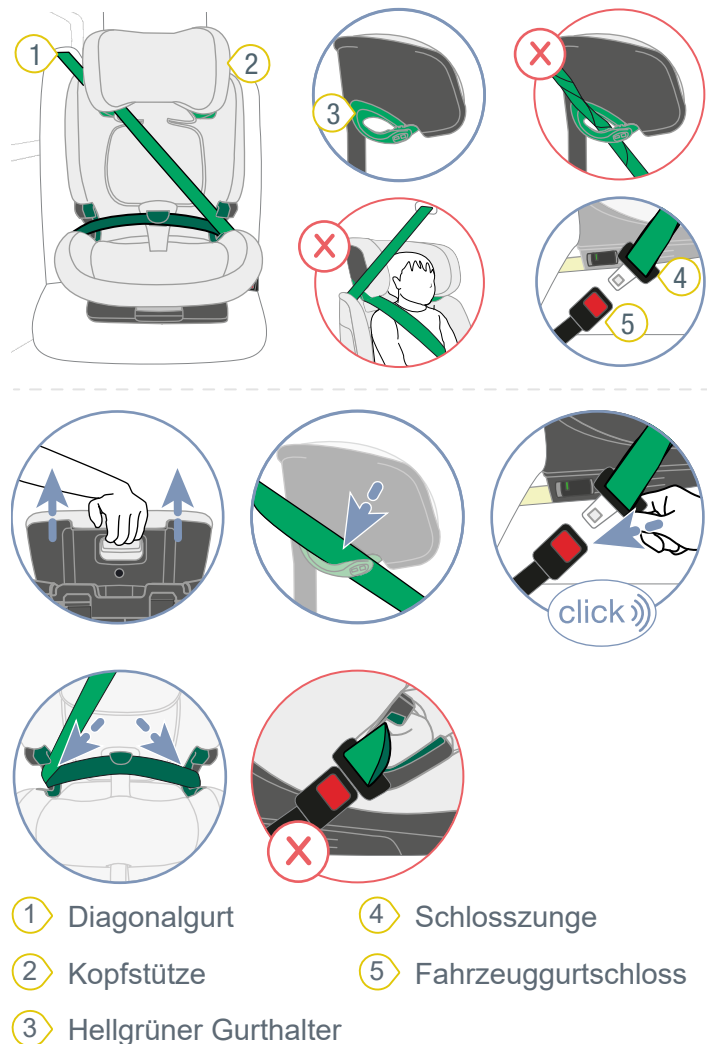

- 1 Diagonalgurt 4 Schlosszunge
2 Kopfstütze 5 Fahrzeuggurtschloss
3 Hellgrüner Gurthalter

1. Verstellen Sie die Kopfstütze **2** auf die höchste Position.
2. Öffnen Sie den hellgrünen Gurthalter **3**.
3. Führen Sie den Diagonalgurt **1** in den hellgrünen Gurthalter **3** der Kopfstütze **2** ein.
 - ⚠ **WARNUNG** Verletzungsgefahr durch falschen Gurtverlauf. Der Diagonalgurt muss entgegen der Ausrichtung des Kindersitzes zeigen. Andere Gurtverläufe beeinflussen die Sicherheit negativ.
 - ▶ Prüfen Sie den Gurtverlauf.
 - ▶ Stellen Sie sicher, dass der Diagonalgurt entgegen der Ausrichtung des Kindersitzes zeigt.
 - ▶ Verwenden Sie den Kindersitz auf dem Fahrzeugsitz **nicht**, sofern der Gurtverlauf nach vorne zeigt.
4. Rasten Sie die Schlosszunge **4** im Fahrzeuggurtschloss **5** ein.
5. Legen Sie den Beckengurt in beide dunkelgrüne Gurtführungen.
6. Legen Sie den Diagonalgurt **1** auf der Seite des Fahrzeuggurtschlusses **5** in die dunkelgrüne Gurtführung.
- ⚠ **WARNUNG** Verletzungsgefahr durch falsche Kraftübertragung.
 - ▶ Prüfen Sie die Position des Fahrzeuggurtschlusses.
 - ▶ Verwenden Sie den Kindersitz auf dem Fahrzeugsitz **nicht**, sofern sich das Fahrzeuggurtschloss im Bereich der dunkelgrünen Gurtführung befindet.

1. Lösen Sie den 3-Punkt-Gurt, indem Sie die Lösetaste des Fahrzeuggurtschlusses **1** betätigen.
2. Öffnen Sie den hellgrünen Gurthalter **3**, indem Sie die Taste am Gurthalter nach hinten drücken.
3. Fädeln Sie den Diagonalgurt **2** aus dem Gurthalter **3**.

4.7 Kindersitz lösen B2 (100 – 150 cm)

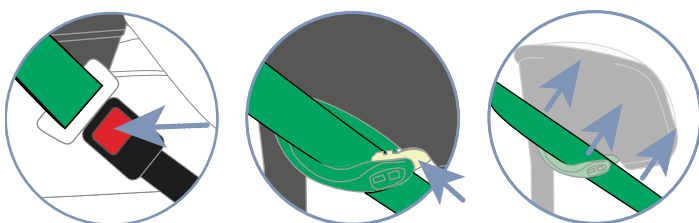
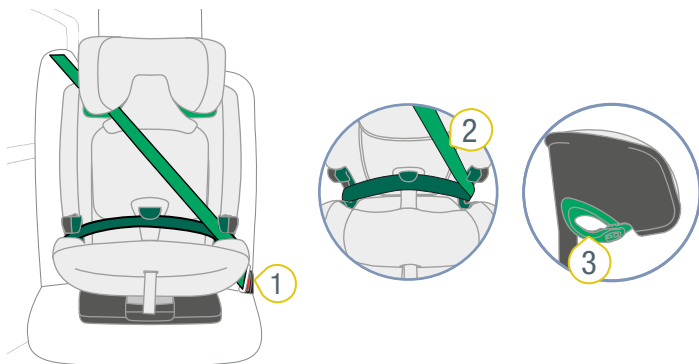

- ① Fahrzeuggurtschloss ③ Hellgrüner Gurthalter
 ② Diagonalgurt

5 Ansnallen und Abschnallen

i Das Ansnallen und Abschnallen ist abhangig von der Sicherungsart (siehe "Sicherungsarten A und B", Seite 7).

5.1 Kind anschnallen A (76 – 105 cm)

⚠ WARNUNG

Verletzungsgefahr durch Gurtlose

Gurtlose sind Bereiche des Fahrzeuggurtes, welche ungespannt am Korper des Kindes liegen. Gurtlose beeinflussen die Schutzfunktion negativ.

- ▶ Stellen Sie sicher, dass die Gurte gestrafft und nicht verdreht sind.
- ▶ Vermeiden Sie, dass das Kind dicke Kleidung unter dem Gurt tragt.

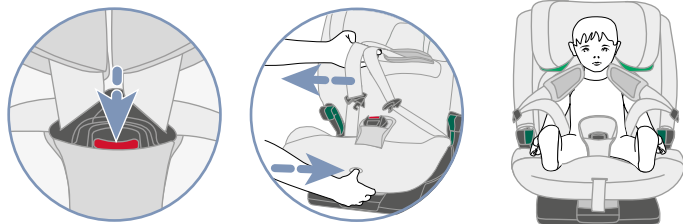
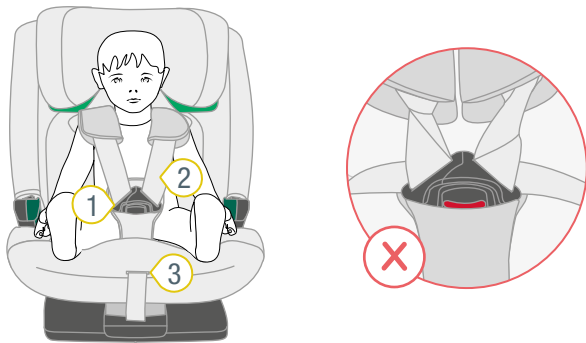

- 1** Gurtschloss
- 2** Schultergurt
- 3** Verstelltaste

1. Stellen Sie sicher, dass der Kindersitz mit der Sicherungsart **A** gesichert ist (siehe "Verwendung im Fahrzeug", Seite 7).
2. Um das Gurtzeug zu lockern, drucken Sie die Verstelltaste **3** und ziehen Sie gleichzeitig beide Schultergurte **2** nach vorne.

i Die Schulterpolster sind **nicht** mit den Schultergurten verbunden. Wenn Sie an den Schulterpolstern ziehen, wird das Gurtzeug **nicht** gelockert. Ziehen Sie ausschlielich an den Schultergurten.

3. offnen Sie das Gurtschloss **1**, indem Sie die rote Taste drucken.
4. Legen Sie das Gurtschloss **1** nach vorne um.
5. Setzen Sie das Kind in die Sitzschale.
6. Legen Sie die Schultergurte **2** uber die Schultern des Kindes.

⚠ WARNUNG Verletzungsgefahr durch falsche Sicherung des Kindes. Stellen Sie sicher, dass die Schultergurte nicht verdreht oder vertauscht sind.

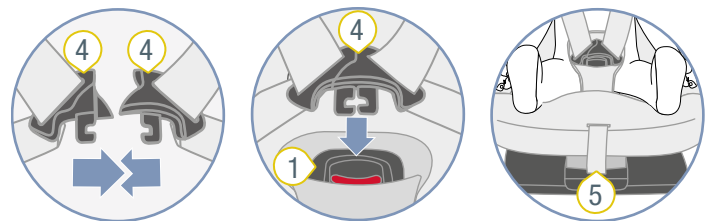

- 1** Gurtschloss
- 4** Schloszungen
- 5** Verstellgurt

7. Fuhren Sie beide Schloszungen **4** zusammen.
8. Stecken Sie die zusammengefuhrten Schloszungen **4** ins Gurtschloss **1**.
- ✓ Die Schloszungen **4** rasten horbar ein.
9. Ziehen Sie am Verstellgurt **5** bis die Schultergurte **2** eng am Korper des Kindes anliegen.

⚠ WARNUNG Verletzungsgefahr des Abdomens (Bereich der Weichteile im Bauch). Stellen Sie sicher, dass die Huftgurte so tief wie moglich uber die Leistenbeuge des Kindes verlaufen.

5.2 Vor jeder Fahrt prufen A (76 – 105 cm)

Prufen Sie zur Sicherheit des Kindes vor jeder Autofahrt folgende Punkte.

1. Der Kindersitz und das Kind sind mit der Sicherungsart **A** gesichert.
2. Beide ISOFIX-Rastarme sind in den ISOFIX-Haltebugeln eingerastet.
3. Beide ISOFIX-Rastarme sind gleich weit eingefahren.
4. Beide ISOFIX-Indikatoren zeigen die Farbe Grun an.

5. Der TopTether ist gesichert und gespannt.
6. Der grüne Indikator des TopTethers ist einen Finger breit sichtbar.
7. Die Gurte des Kindersitzes liegen eng am Körper des Kindes an, ohne es einzuschnüren.
8. Die Kopfstütze ist richtig eingestellt.
9. Die Schulterpolster befinden sich an der richtigen Position des Kindes.
10. Die Gurte sind **nicht** verdreht und **nicht** vertauscht.
11. Der Kindersitz wird bestimmungsgemäß hinsichtlich dem Alter und der Körpergröße des Kindes verwendet (siehe "Verwendungszweck", Seite 4).

⚠️ WARNUNG

Verletzungsgefahr durch fehlende Kontrolle

Während der Fahrt kann das Kind versuchen sich abzuschallen oder den Kindersitz zu lösen. Ist das Kind oder der Kindersitz nicht gesichert, kann dies zu schweren bis tödlichen Verletzungen führen.

Wenn das Kind oder der Kindersitz ungesichert ist:

- ▶ Halten Sie das Fahrzeug umgehend an, sobald die Verkehrssituation dies zulässt.
- ▶ Stellen Sie sicher, dass der Kindersitz gesichert ist.
- ▶ Stellen Sie sicher, dass das Kind sicher angeschnallt ist.

- ❗ Britax Römer empfiehlt bei langen Fahrten regelmäßig Pausen zum Wohlbefinden des Kindes einzulegen. Geben Sie dem Kind die Möglichkeit sich zu bewegen.

5.3 Kind abschnallen A (76 – 105 cm)

⚠️ WARNUNG

Verletzungsgefahr durch ungesicherte Gegenstände

Bei einer Notbremsung oder einem Unfall kann der ungesicherte Kindersitz Fahrzeuginsassen verletzen.

- ▶ Sichern Sie immer den Kindersitz im Fahrzeug, auch wenn kein Kind transportiert wird.
- ▶ Um das Kind abzuschallen, drücken Sie die rote Taste am Gurtschloss.
 - ❗ Damit das Kind vor der nächsten Fahrt bequem einsteigen kann, lockern Sie die Schultergurte.

5.4 Kind anschnallen B (100 – 150 cm)

⚠️ WARNUNG

Verletzungsgefahr durch Gurtlose

Gurtlose sind Bereiche des Fahrzeuggurtes, welche ungespannt am Körper des Kindes liegen. Gurtlose beeinflussen die Schutzfunktion negativ.

- ▶ Stellen Sie sicher, dass die Gurte gestrafft und nicht verdreht sind.
- ▶ Vermeiden Sie, dass das Kind dicke Kleidung unter dem Gurt trägt.

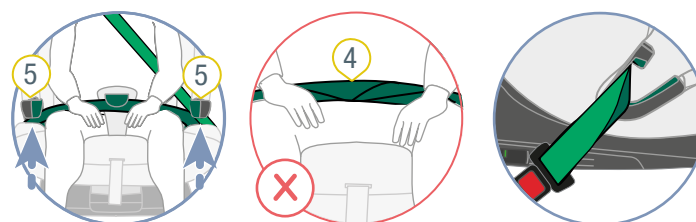
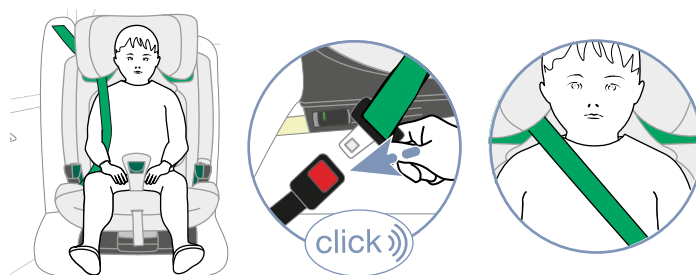

- 1 Schlosszunge
- 2 Fahrzeuggurtschloss
- 3 Diagonalgurt
- 4 Beckengurt
- 5 Dunkelgrüne Gurtführung

1. Stellen Sie sicher, dass der Kindersitz mit der Sicherungsart **B1** oder **B2** gesichert ist (siehe "Verwendung im Fahrzeug", Seite 7).
2. Lassen Sie das Kind im Kindersitz Platz nehmen.
3. Rasten Sie die Schlosszunge **1** im Fahrzeuggurtschloss **2** ein.
4. Legen Sie den Beckengurt **4** in beide dunkelgrüne Gurtführungen **5**.

⚠️ WARNUNG Stellen Sie sicher, dass der Beckengurt **nicht** verdreht ist.

- Legen Sie den Diagonalgurt **3** auf der Seite des Fahrzeuggurtschlosses **2** in die dunkelgrüne Gurtführung **5**.

⚠️ WARNUNG Verletzungsgefahr des Abdomen (Bereich der Weichteile im Bauch).

Stellen Sie sicher, dass der Beckengurt so tief wie möglich über die Leistenbeuge des Kindes verläuft.

- Führen Sie den Beckengurt **4** in den dunkelgrünen SecureGuard ein.

⚠️ WARNUNG Verletzungsgefahr durch falsche Sicherung.

Führen Sie **nicht** den Diagonalgurt in den dunkelgrünen SecureGuard ein.

- Straffen Sie den Fahrzeuggurt, indem Sie am Diagonalgurt **3** ziehen.

5.5 Vor jeder Fahrt prüfen B (100 – 150 cm)

Prüfen Sie zur Sicherheit des Kindes vor jeder Autofahrt folgende Punkte.

- Der Kindersitz und das Kind sind entweder mit der Sicherungsart **B1** oder **B2** gesichert.
- Die Kopfstütze ist richtig eingestellt.
- Der Beckengurt liegt in beiden dunkelgrünen Gurtführungen.
- Der Beckengurt liegt im SecureGuard.
- Der Diagonalgurt liegt auf der Seite des Fahrzeuggurtschlosses in der dunkelgrünen Gurtführung.
- Der Diagonalgurt liegt im hellgrünen Gurthalter.
- Die Taste des hellgrünen Gurthalters ist geschlossen.
- Der Diagonalgurt liegt **nicht** im SecureGuard.
- Der Diagonalgurt verläuft mittig über das Schlüsselbein des Kindes
- Der Diagonalgurt verläuft **nicht** am Hals des Kindes.
- Der 3-Punkt-Gurt ist **nicht** verdreht.
- Der Kindersitz wird bestimmungsgemäß hinsichtlich dem Alter und der Körpergröße des Kindes verwendet (siehe "Verwendungszweck", Seite 4).

Beachten Sie zusätzlich für die Verwendung der Sicherungsart B1:

- Beide ISOFIX-Rastarme sind in den ISOFIX-Haltebügel eingearastet.
- Beide ISOFIX-Rastarme befinden sich auf derselben Position.
- Beide ISOFIX-Indikatoren zeigen die Farbe Grün an.

⚠️ WARNUNG

Verletzungsgefahr durch fehlende Kontrolle

Während der Fahrt kann das Kind versuchen sich abzuschallen oder den Kindersitz zu lösen. Ist das Kind oder der Kindersitz nicht gesichert, kann dies zu schweren bis tödlichen Verletzungen führen.

Wenn das Kind oder der Kindersitz ungesichert ist:

- ▶ Halten Sie das Fahrzeug umgehend an, sobald die Verkehrssituation dies zulässt.
- ▶ Stellen Sie sicher, dass der Kindersitz gesichert ist.
- ▶ Stellen Sie sicher, dass das Kind sicher angeschnallt ist.

-
- ⓘ** Britax Römer empfiehlt bei langen Fahrten regelmäßig Pausen zum Wohlbefinden des Kindes einzulegen. Geben Sie dem Kind die Möglichkeit sich zu bewegen.
-

5.6 Kind abschnallen B (100 – 150 cm)

⚠️ WARNUNG

Verletzungsgefahr durch ungesicherte Gegenstände

Bei einer Notbremsung oder einem Unfall kann der ungesicherte Kindersitz Fahrzeuginsassen verletzen.

- ▶ Sichern Sie immer den Kindersitz im Fahrzeug, auch wenn kein Kind transportiert wird.
-
- ▶ Um das Kind abzuschallen, betätigen Sie die Lösetaste des Fahrzeuggurtschlosses.

6 Wechsel der Sicherungsart

6.1 Umrüsten zur Sicherungsart B (100 – 150 cm)

i Wir empfehlen die Sicherungsart **A** solange wie möglich zu verwenden. Verwenden Sie die Sicherungsart **B** erst, wenn das zu sichernde Kind über **105 cm** groß ist.

Wechsel vorbereiten

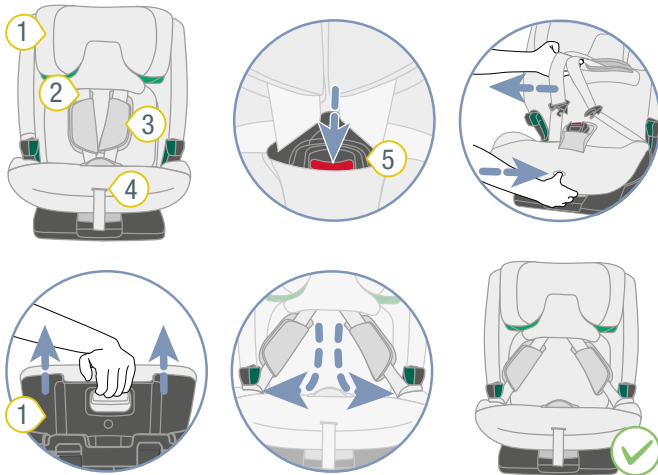

- ① Kopfstütze
- ② Schultergurt
- ③ Schulterpolster
- ④ Verstelltaste
- ⑤ Gurtschloss

1. Öffnen Sie das Gurtschloss **5**.
2. Um das Gurtzeug zu lockern, drücken Sie die Verstelltaste **4** und ziehen Sie gleichzeitig beide Schultergurte **2** nach vorne.

i Die Schulterpolster sind **nicht** mit den Schultergurten verbunden. Wenn Sie an den Schulterpolstern ziehen, wird das Gurtzeug **nicht** gelockert. Ziehen Sie ausschließlich an den Schultergurten.

3. Fahren Sie die Kopfstütze **1** maximal aus.
4. Legen Sie die Schlosszungen in die dunkelgrünen Gurtführungen.

Schultergurte von Kopfstütze lösen

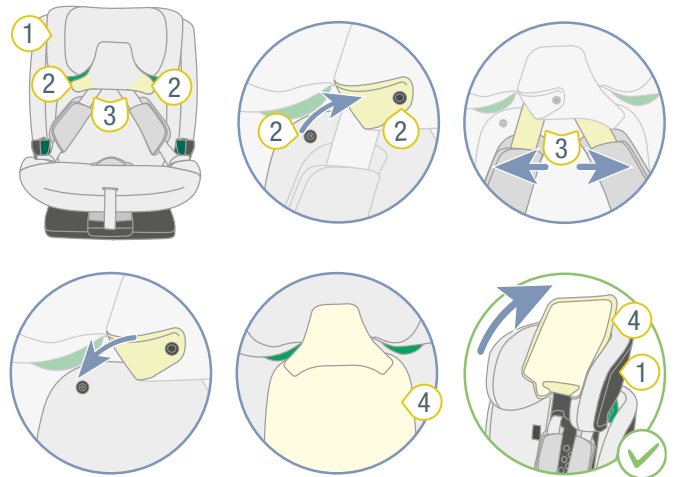

- ① Kopfstütze
- ② Druckknöpfe
- ③ Schultergurte
- ④ Bezug der Kopfstütze

1. Lösen Sie die Druckknöpfe **2**.
2. Trennen Sie die Schultergurte **3** vom Bezug der Kopfstütze **4**.
3. Schließen Sie die Druckknöpfe **2**.
4. Klappen Sie den Bezug der Kopfstütze **4** nach oben.

5-Punkt-Gurt verstauen

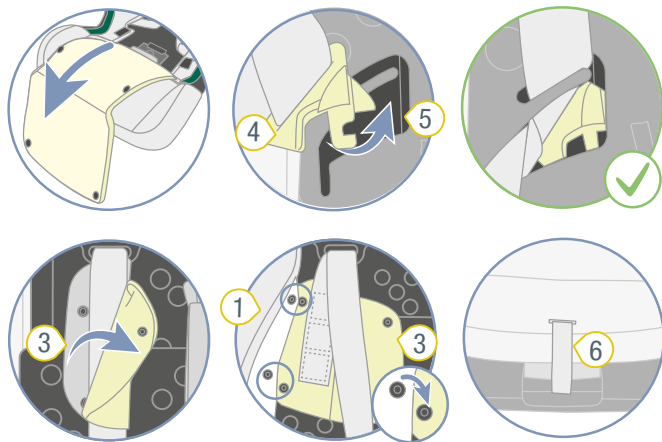
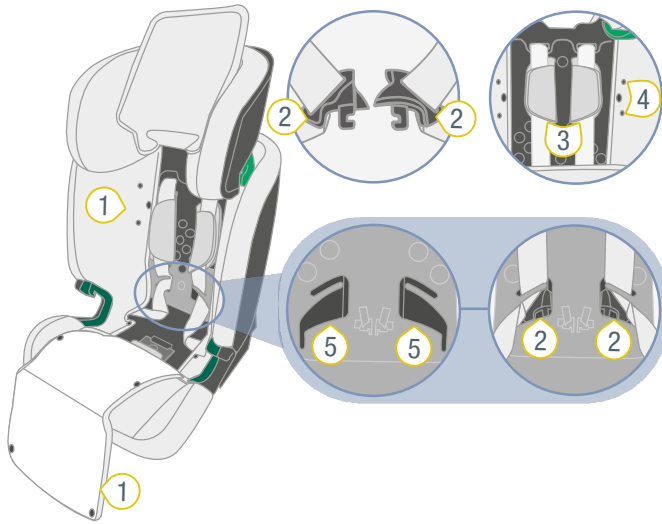

- ① Bezug
- ② Schlosszunge
- ③ Schulterpolster
- ④ Druckknopf
- ⑤ Aussparung
- ⑥ Verstellgurt

1. Ziehen Sie den Bezug 1 nach vorne.
INFO Der Bezug 1 ist mit Druckknöpfen befestigt.
2. Legen Sie die Schlosszungen 2 in die Aussparungen 5.
3. Öffnen Sie beide Schulterpolster 3.
4. Schieben Sie die Schulterpolster 3 unter den Bezug der Rückenlehne.
5. Befestigen Sie die Schulterpolster 3 unter dem Bezug der Rückenlehne mit den Druckknöpfen 4.
6. Straffen Sie das Gurtzeug, indem Sie am Verstellgurt 6 ziehen.

SecureGuard befestigen

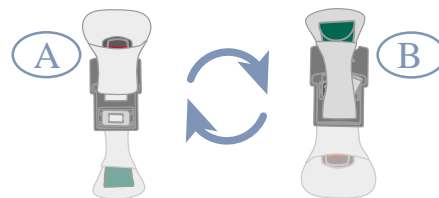
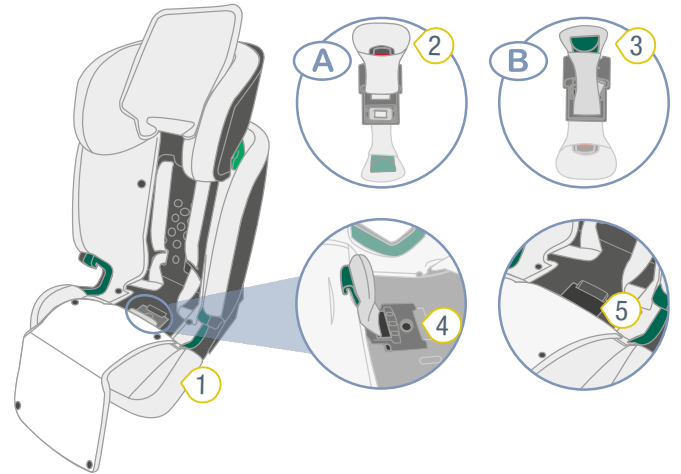

- ① Bezug
- ② Gurtschloss
- ③ SecureGuard
- ④ Graue Wechselplatte
- ⑤ Mulde

1. Trennen Sie den Bezug 1 vom Gurtschloss 2.
2. Heben Sie die graue Wechselplatte 4 an und schieben Sie diese mit dem Gurtschloss 3 in Richtung Rückenlehne heraus.
3. Drehen Sie die graue Wechselplatte 4 um.
- ✓ Der SecureGuard 3 befindet sich oben und das Gurtschloss 2 unten.

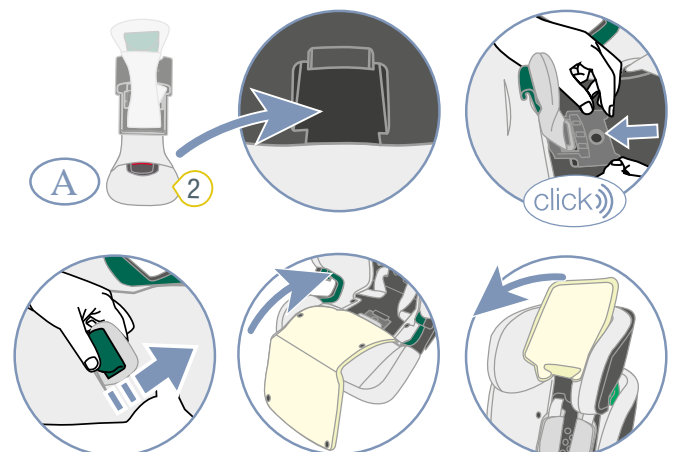

4. Verstauen Sie das Gurtschloss 3 in der Mulde 5.
5. Schieben Sie die graue Wechselplatte 4 zurück in ihre Halterung.

- ✓ Die graue Wechselplatte 4 rastet hörbar ein.
- 6. Fädeln Sie den SecureGuard 3 durch den Schlitz im Bezug mit dem Annäher B.
- 7. Klappen Sie den Bezug 1 zurück.
- 8. Schließen Sie die Druckknöpfe des Bezugs 1.
- 9. Klappen Sie den Bezug der Kopfstütze nach unten.

① Die Kopfstütze lässt sich bis zu einer Körpergröße von 125 cm einstellen. Um den Bereich von 125 – 150 cm zu nutzen, aktivieren Sie diesen (siehe "Oberen Bereich freischalten", Seite 5).

6.2 Umrüsten zur Sicherungsart A (76 – 105 cm)

Schalter betätigen

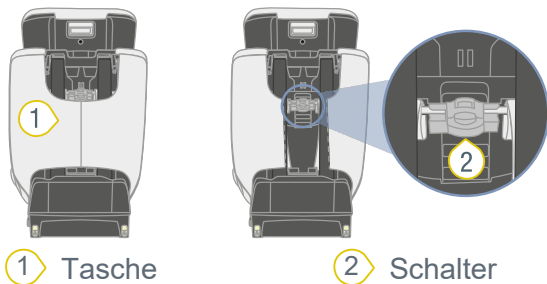

① Tasche

② Schalter

① Der Schalter befindet sich hinter der Tasche 1.

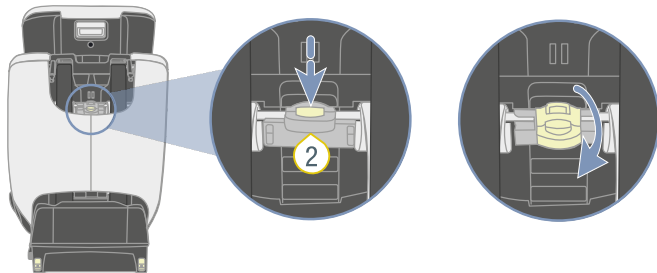

1. Fahren Sie die Kopfstütze maximal ein.
 2. Halten Sie die Taste des Schalters 3 gedrückt.
 3. Kippen Sie den Schalter 3 nach unten.
- ✓ Der Schalter 3 ist in der unteren Stellung eingerastet.

Wechsel vorbereiten

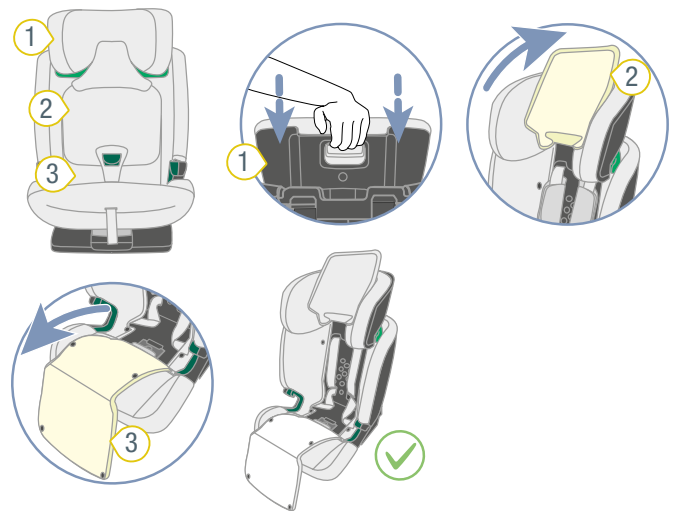

① Kopfstütze

③ Bezug

② Bezug der Kopfstütze

1. Verschieben Sie die Kopfstütze 1 in die unterste Position.
2. Klappen Sie den Bezug der Kopfstütze 2 nach oben.
3. Ziehen Sie den Bezug 3 nach vorne.

INFO Der Bezug 1 ist mit Druckknöpfen befestigt.

Gurtschloss anbringen

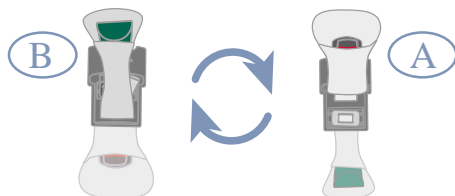
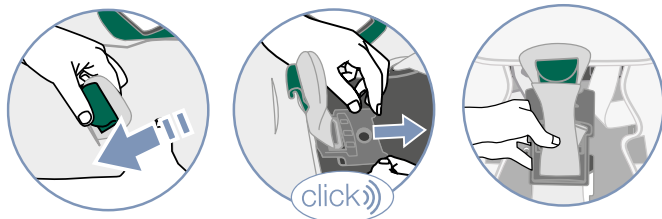
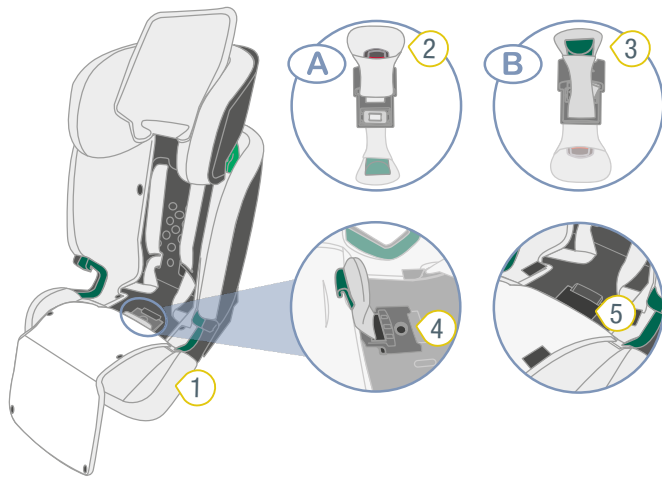

- 1 Bezug
- 2 Gurtschloss
- 3 SecureGuard
- 4 Graue Wechselplatte
- 5 Mulde

1. Trennen Sie den Bezug 1 vom SecureGuard 3.
 2. Heben Sie die graue Wechselplatte 4 an und schieben Sie diese mit dem SecureGuard 3 in Richtung Rückenlehne heraus.
 3. Drehen Sie die graue Wechselplatte 4 um.
- ✓ Das Gurtschloss 2 befindet sich oben, der SecureGuard 3 unten.

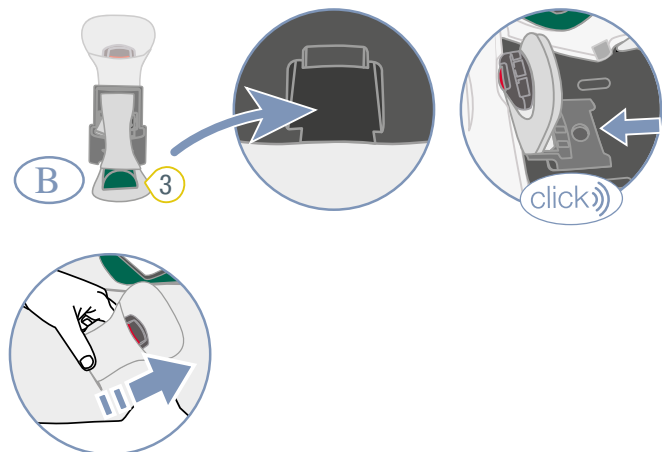

4. Versteuen Sie den SecureGuard 3 in der Mulde 5.
5. Schieben Sie die graue Wechselplatte 4 zurück in ihre Halterung.

✓ Die graue Wechselplatte 4 rastet hörbar ein.

6. Fädeln Sie das Gurtschloss 2 durch den hinteren Schlitz im Bezug 1.

ⓘ Verwenden Sie **nicht** den Schlitz im Bezug mit dem Annäher B.

5-Punkt-Gurt anbringen

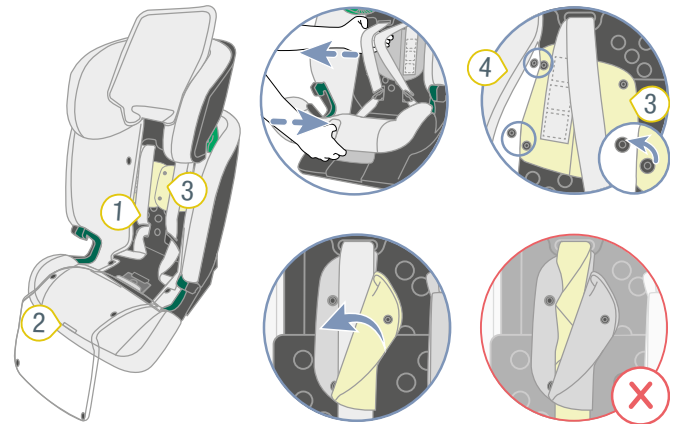

- 1 Gurtzeug
- 2 Verstelltaste
- 3 Schulterpolster
- 4 Bezug

1. Um das Gurtzeug 1 zu lockern, drücken Sie die Verstelltaste 2 und ziehen Sie gleichzeitig beide Schultergurte nach vorne.

ⓘ Die Schulterpolster sind **nicht** mit den Schultergurten verbunden. Wenn Sie an den Schulterpolstern ziehen, wird das Gurtzeug **nicht** gelockert. Ziehen Sie ausschließlich an den Schultergurten.

2. Lösen Sie beide Schulterpolster 3 von dem Bezug 4 der Rückenlehne.
3. Schließen Sie beide Schulterpolster 3 mit den Druckknöpfen.

⚠ WARNUNG

► Stellen Sie sicher, dass die Schultergurte korrekt durch die Schulterpolster laufen.

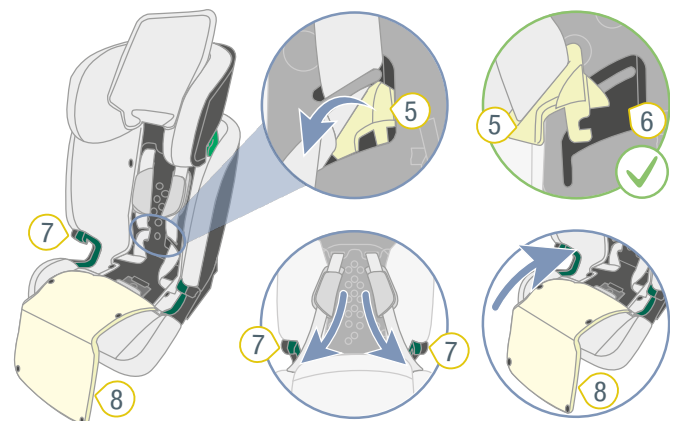

- 5 Schlosszunge
- 6 Aussparung
- 7 Dunkelgrüne Gurtführung
- 8 Bezug

4. Entnehmen Sie die Schlosszungen 5 aus der dafür vorgesehenen Aussparung 6 am Innenteil der Rückenlehne.
5. Legen Sie die Schlosszungen 5 in die dunkelgrünen Gurtführungen 7.

6. Klappen Sie den Bezug **8** zurück.
7. Schließen Sie die Druckknöpfe des Bezugs **8**.

Schultergurte mit Kopfstütze verbinden

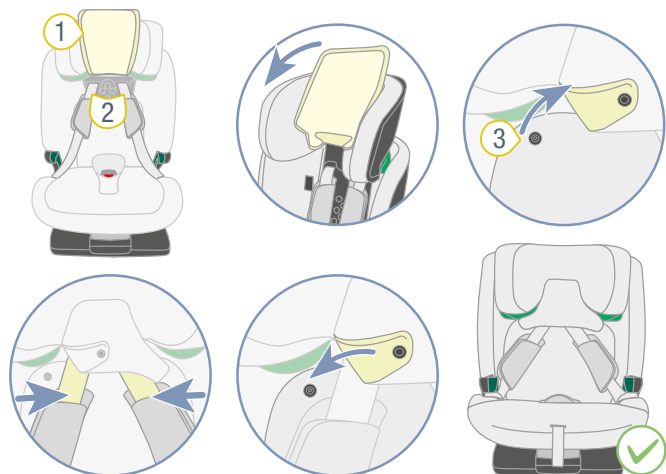

- ① Bezug der Kopfstütze
 ② Schultergurte
 ③ Druckknöpfe

1. Klappen Sie den Bezug der Kopfstütze **1** nach unten.
2. Lösen Sie die Druckknöpfe **3**.
3. Legen Sie die Schultergurte **2** in die Schlitze der Kopfstütze.
4. Schließen Sie die Druckknöpfe **3**.

7 Reinigung und Instandhaltung

7.1 Gurtschloss

7.1.1 Gurtschloss entfernen

Vorbereiten

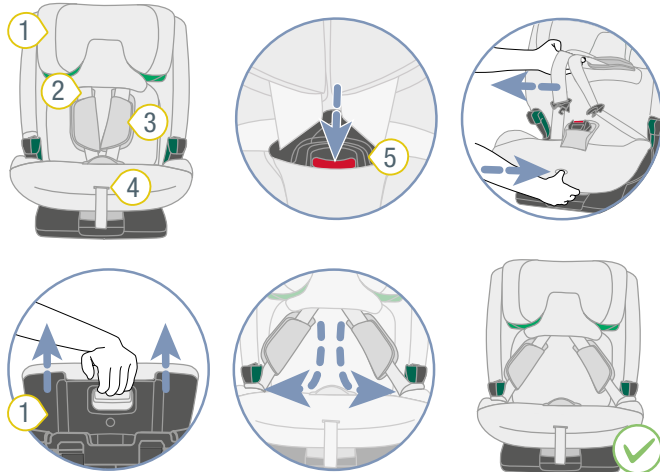

- ① Kopfstütze
- ② Schultergurt
- ③ Schulterpolster
- ④ Verstelltaste
- ⑤ Gurtschloss

1. Öffnen Sie das Gurtschloss 5.
2. Um das Gurtzeug zu lockern, drücken Sie die Verstelltaste 4 und ziehen Sie gleichzeitig beide Schultergurte 2 nach vorne.
 - ⓘ Die Schulterpolster sind **nicht** mit den Schultergurten verbunden. Wenn Sie an den Schulterpolstern ziehen, wird das Gurtzeug **nicht** gelockert. Ziehen Sie ausschließlich an den Schultergurten.
3. Fahren Sie die Kopfstütze 1 maximal aus.
4. Legen Sie die Schloßzungen in die seitlichen Gurtführungen.

Gurtschloss entfernen

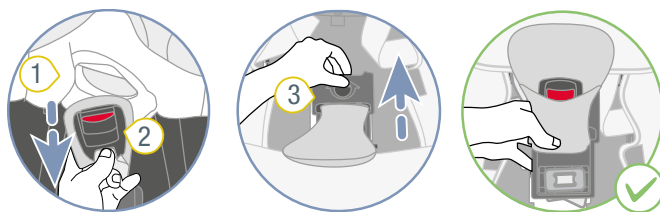

- ① Bezug
- ② Gurtschloss
- ③ Wechselplatte

1. Trennen Sie den Bezug 1 vom Gurtschloss 2.
2. Heben Sie die graue Wechselplatte 3 an und schieben Sie diese mit dem Gurtschloss 2 in Richtung Rückenlehne heraus.

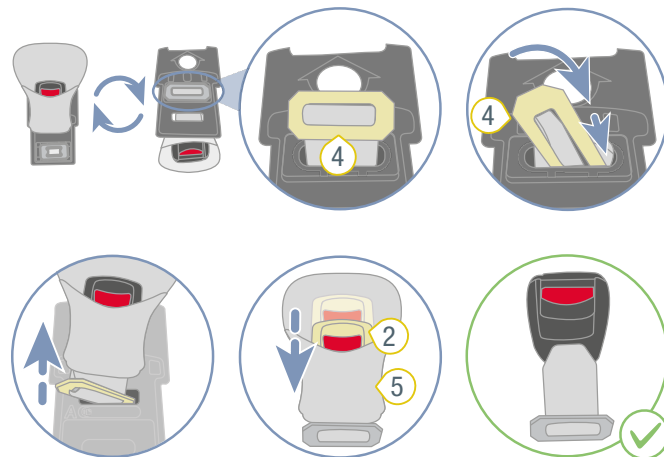

- ② Gurtschloss
- ⑤ Bezug
- ④ Metallplatte

3. Drehen Sie die graue Wechselplatte 3 um.
4. Fädeln Sie die Metallplatte 4 durch den Schlitz.
5. Trennen Sie den Bezug 5 vom Gurtschloss 2.

7.1.2 Gurtschloss reinigen

1. Weichen Sie das Gurtschloss mindestens eine Stunde lang ein. Verwenden Sie hierzu warmes Wasser mit Geschirrspülmittel.
2. Spülen Sie das Gurtschloss gründlich aus und trocknen Sie es.

7.1.3 Gurtschloss anbringen

Gurtschloss an der Wechselplatte anbringen

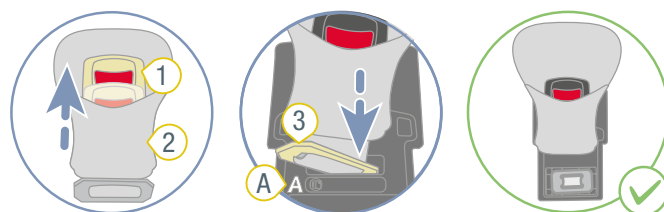

- ① Gurtschloss
- ② Bezug
- ③ Metallplatte

1. Fädeln Sie die Metallplatte 3 durch den Bezug 2.

2. Fädeln Sie die Metallplatte **3** durch den Schlitz **A** der grauen Wechselplatte.

⚠️ WARNUNG

Verletzungsgefahr durch ungesichertes Gurtschloss

Das Gurtschloss ist integraler Sicherheitsbestandteil des Kindersitzes. Wird das Gurtschloss falsch befestigt, kann dies zu schweren bis tödlichen Verletzungen führen.

- Stellen Sie sicher, dass die rote Taste **4** zur Vertiefung zeigt.
- Stellen Sie sicher, dass die Metallplatte **3** in der Mulde liegt.
- Stellen Sie sicher, dass das Gurtschloss mit der grauen Wechselplatte sicher befestigt ist, indem Sie an dem Gurtschloss kräftig ziehen.

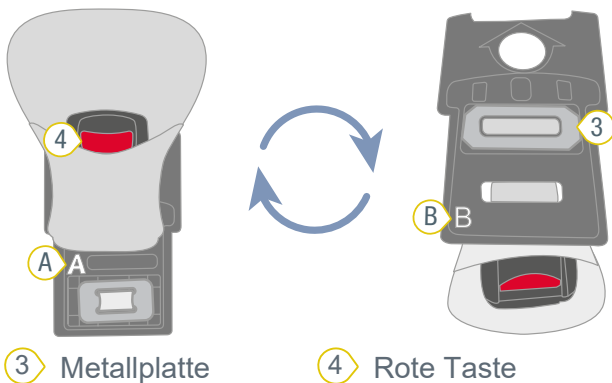

Wechselplatte befestigen

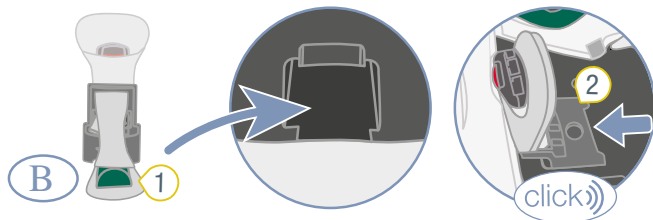

- 1** SecureGuard **3** Gurtschloss
2 Graue Wechselplatte **4** Bezug

1. Verstauen Sie den SecureGuard **1** in der Mulde.
2. Schieben Sie die graue Wechselplatte **2** zurück in ihre Halterung.
- ✓ Die graue Wechselplatte **2** rastet hörbar ein.
3. Fädeln Sie das Gurtschloss **3** durch den hinteren Schlitz im Bezug **4**.
4. Klappen Sie den Bezug **4** zurück.
5. Schließen Sie die Druckknöpfe des Bezugs **4**.

7.2 Bezug

⚠️ WARNUNG

Verletzungsgefahr durch fehlende Teile

Ein sicherer Halt ist nicht mehr gewährleistet.

- ▶ Das Produkt darf nicht ohne den Sitzbezug verwendet werden.

7.2.1 Bezug der Kopfstütze abnehmen

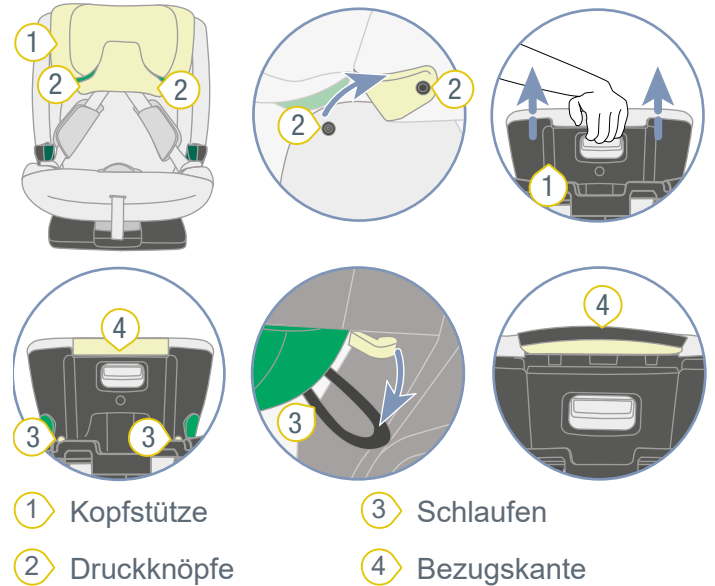

1. Öffnen Sie beide Druckknöpfe **2**.
2. Fahren Sie die Kopfstütze **1** maximal aus.
3. Lösen die Schlaufen **3**.
4. Ziehen Sie den Bezug der Kopfstütze **1** ab.
5. Ziehen Sie den Bezugskante **4** nach oben heraus.

7.2.2 Bezug der Sitzschale abnehmen

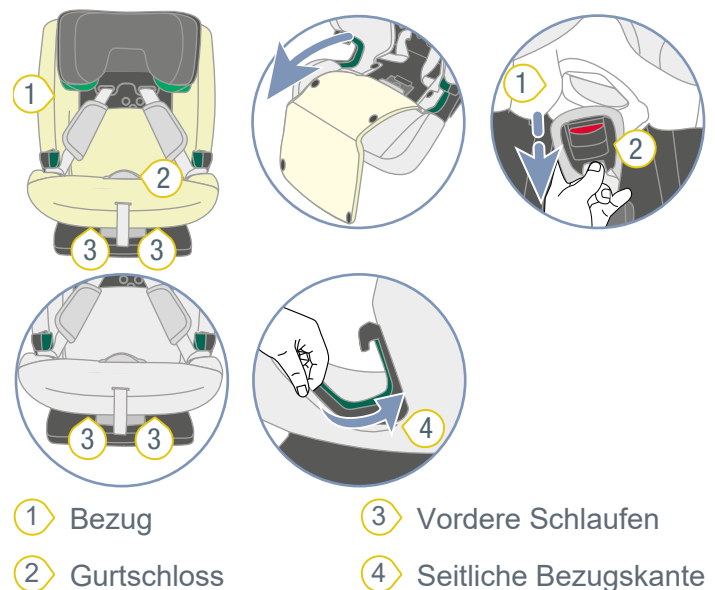

1. Ziehen Sie den Bezug **1** nach vorne.
- INFO** Der Bezug **1** ist mit Druckknöpfen befestigt.
2. Lösen Sie den Bezug **1** vom Gurtschloss **2**.
3. Lösen Sie die vorderen Schlaufen **3**.
4. Lösen Sie die seitlichen Bezugskanten **4**.
5. Ziehen Sie den Bezug **1** nach oben ab.

7.2.3 Bezug reinigen

- i** Sie können folgende Bezüge abnehmen und in der Waschmaschine waschen:
- ▶ Bezug der Kopfstütze.
 - ▶ Bezug der Sitzschale.
 - ▶ Bezug des Gurtschlusses.
 - ▶ Bezug des SecureGuards.
-
- ▶ Beachten Sie die Hinweise auf dem Waschetikett des Bezugs.
 - ▶ Waschen Sie den Bezug bei 30 °C mit mildem Waschmittel im Feinwaschprogramm der Waschmaschine.
 - ▶ Sie können die Schulterpolster abnehmen und mit lauwärmer Seifenlauge waschen.
 - ▶ Sie können die Kunststoffteile und die Gurte mit Seifenlauge reinigen.
 - ▶ Verwenden Sie keine scharfen Reinigungsmittel (wie Lösemittel).

7.2.4 Bezug anbringen

⚠️ WARNUNG

Verletzungsgefahr durch fehlenden Sitzbezug

Der Sitzbezug ist integraler Sicherheitsbestandteil des Kindersitzes. Wird der Sitzbezug nicht verwendet, dann kann dies zu schweren bis tödlichen Verletzungen führen.

- ▶ Verwenden Sie niemals den Kindersitz ohne den passenden Sitzbezug.
 - ▶ Verwenden Sie ausschließlich den Original Britax Römer Ersatz-Sitzbezug.
 - ▶ Ersatz-Sitzbezüge erhalten Sie bei Ihrem Fachhändler.
-
- ▶ Zum Wiederanbringen des Bezugs befolgen Sie die Schritte in umgekehrter Reihenfolge.

⚠️ WARNUNG

Verletzungsgefahr durch verdrehte Gurte

Verdrehte Gurte beeinflussen die Schutzfunktion negativ.

- ▶ Stellen Sie sicher, dass die Gurte nicht verdreht sind.
- ▶ Stellen Sie sicher, dass die Gurte richtig in den Gurtschlitz des Bezugs liegen.

7.3 Schulterpolster

7.3.1 Schulterpolster abnehmen

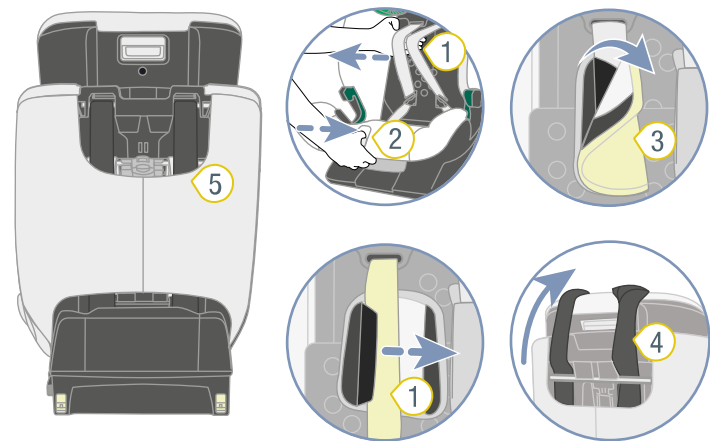

- ① Schultergurte
- ④ TopTether
- ② Verstelltaste
- ⑤ Tasche
- ③ Schulterpolster

1. Lösen Sie den Kindersitz (siehe "Kindersitz lösen A (76 – 105 cm)", Seite 10).
2. Um das Gurtzeug zu lockern, drücken Sie die Verstelltaste **2** und ziehen Sie gleichzeitig beide Schultergurte **1** nach vorne.
 - i** Die Schulterpolster sind **nicht** mit den Schultergurten verbunden. Wenn Sie an den Schulterpolstern ziehen, wird das Gurtzeug **nicht** gelockert. Ziehen Sie ausschließlich an den Schultergurten.
3. Öffnen Sie beide Schulterpolster **3**.
4. Legen Sie den TopTether **4** nach vorne über den Sitz.
5. Haken Sie die Tasche **5** oben aus.

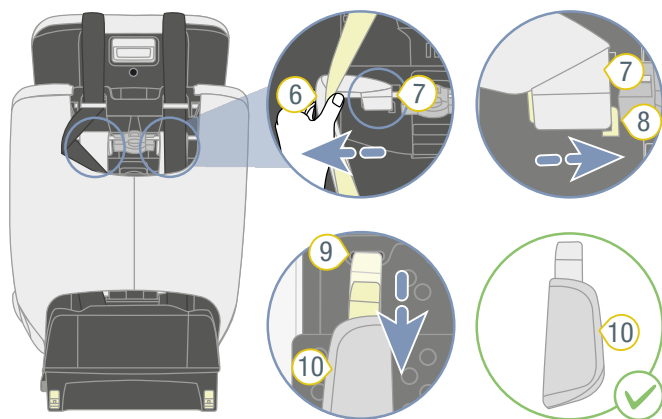

- ⑥ Schultergurt
- ⑦ Gurtschlaufe
- ⑧ Kunststoffsteg
- ⑨ Gurtschlitz
- ⑩ Schulterpolster

6. Ziehen Sie die Schultergurte **6** etwas heraus, so dass Sie die darunter liegenden Gurtschlaufen **7** der Schulterpolster **10** sehen.
7. Hängen Sie die Gurtschlaufen **7** aus den Kunststoffstegen **8** aus.
8. Ziehen Sie die Schulterpolster **10** nach vorne aus den Gurtschlitz **9**.

7.3.2 Schulterpolster anbringen

⚠️ WARNUNG

Verletzungsgefahr durch fehlende Schulterpolster

Die Schulterpolster sind integraler Sicherheitsbestandteil des Kindersitzes. Werden die Schulterpolster nicht verwendet, dann kann dies zu schweren bis tödlichen Verletzungen führen.

- ▶ Verwenden Sie niemals den Kindersitz ohne die passenden Schulterpolster.
- ▶ Verwenden Sie ausschließlich die Original Britax Römer Schulterpolster.

- ▶ Zum Wiederanbringen der Schulterpolster befolgen Sie die Schritte in umgekehrter Reihenfolge.

⚠️ WARNUNG

Verletzungsgefahr durch verdrehte Schulterpolster

Verdrehte Gurte beeinflussen die Schutzfunktion negativ.

- ▶ Stellen Sie sicher, dass die Schulterpolster und die Gurte nicht verdreht oder vertauscht sind.
- ▶ Stellen Sie sicher, dass die Schultergurte in den Schulterpolstern unter dem schwarzen Abdeckrand liegen.

7.4 Problembesehung

Gurtschloss

Das Gurtschloss ist integraler Bestandteil des Kindersitzes und erfüllt wichtige Funktionen zur Sicherung des Kindes. Stellen Sie sicher, dass das Gurtschloss einwandfrei funktioniert.

Mögliche Probleme:

- Nach dem Drücken der roten Entriegelungstaste werden die Schlossezungen nur langsam ausgestoßen.
- Die Schlossezungen rasten nicht mehr ein.
- Die Schlossezungen rasten ein, jedoch nicht hörbar.
- Die Schlossezungen lassen sich nur schwer in das Gurtschloss drücken.
- Um das Gurtschloss zu öffnen benötigen Sie einen hohen Kraftaufwand.

Lösung:

- ▶ Reinigen Sie das Gurtschloss (siehe "Gurtschloss reinigen", Seite 24).

ISOFIX-Verbindung

Die ISOFIX-Verbindung ist integraler Bestandteil des Kindersitzes und erfüllt wichtige Funktionen zur Sicherung des Kindersitzes. Stellen Sie sicher, dass die ISOFIX-Verbindung einwandfrei funktioniert.

Mögliches Problem:

- Die ISOFIX-Rastarme des Kindersitzes lassen sich nicht mit den ISOFIX-Haltebügeln des Fahrzeugs verbinden.

Lösung:

- ▶ Reinigen Sie die ISOFIX-Haltebügel des Fahrzeugs.

8 Lagerung und Entsorgung

8.1 Lagerung

Sofern Sie das Produkt für längere Zeit nicht verwenden, beachten Sie die folgenden Informationen.

- ▶ Bewahren Sie das Produkt an einem sicheren und trockenen Ort auf.
- ▶ Halten Sie die Lagertemperatur zwischen 20 und 25 °C ein.
- ▶ Legen Sie keine schweren Gegenstände auf dem Produkt ab.
- ▶ Lagern Sie das Produkt nicht direkt neben Wärmequellen oder in direktem Sonnenlicht.
- ▶ Schützen Sie das Produkt vor Feuchte, Nässe, Flüssigkeiten, Staub und Salznebel.

8.2 Entsorgung

- ▶ Demontieren Sie das Produkt nicht.
- ▶ Verhindern Sie den Gebrauch des defekten Produkts durch Dritte.

 - ① Schneiden Sie die Schultergurte durch.
Entfernen Sie das Zulassungsetikett.
- ▶ Beachten Sie die Entsorgungsbestimmungen Ihres Landes.

9 Kontakt

Bei bestehenden Fragen wenden Sie sich an uns:

BRITAX RÖMER Child Safety EMEA

www.britax-roemer.com

contact@britax.com

BRITAX RÖMER Kindersicherheit GmbH

Theodor-Heuss-Straße 9

89340 Leipheim

Germany