



# MALLOW 2 FIX I-SIZE

Bedienungsanleitung

*Instructions for use*



**ECE R129/03**

**Bedienungsanleitung**  
*Instructions for use*

**Mallow 2 ABC.2024.2**

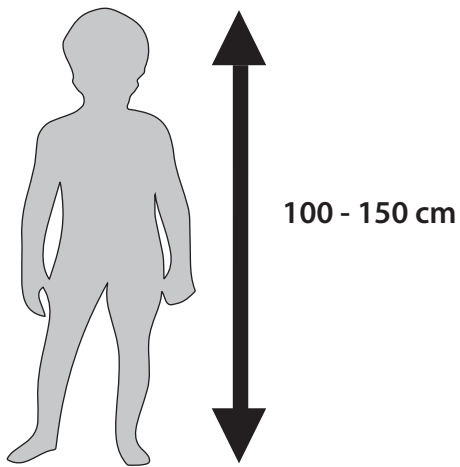

DE: WARNUNG  
EN: WARNING  
ES: ADVERTENCIA  
FR: AVERTISSEMENT  
IT: AVVERTENZE  
NL: WAARSCHUWING  
PL: OSTRZEŻENIE  
CZ: VÝSTRAHA  
RU: ВНИМАНИЕ  
HU: VIGYÁZAT  
PT: ATENÇÃO  
HR: UPOZORENJA  
UA: ПОПЕРЕДЖЕННЯ  
DA: ADVARSEL  
SE: VARNING

NO: ADVARSEL  
FI: VAROITUS  
LT: ĮSPĖJIMAS  
LV: BRĪDINĀJUMS  
EE: HOIATUS  
SK: POZOR  
BG: ПРЕДУПРЕЖДЕНИЕ  
SI - OPOZORILO  
RO: AVERTIZARE  
GR: ΠΡΟΕΙΔΟΠΟΙΗΣΗ  
TR: UYARI  
BA: UPOZORENJE  
אזהרה: עברי  
CN: 警示  
تحذير: العربية



DE: Pflege- und Gebrauchshinweise  
EN: Care instructions  
ES: Indicaciones para el cuidado y para el uso  
FR: Entretien et utilisation  
IT: Istruzioni d'uso e manutenzione  
NL: Onderhouds- en gebruiksinstructies  
PL: Wskazówki dotyczące pielęgnacji i użytkowania  
CZ: Upozornění k péči a použití  
RU: Вказівки по догляду і використанню  
HU: Ápolási és használati utasítások  
PT: Indicações de conservação e de utilização  
HR: Upute za njegu i održavanje  
UA: Вказівки по догляду і використанню  
DA: Oplysninger om rengøring/pleje og om brugen  
SE: Skötsel- och bruksanvisning  
NO: Pleie- og bruksanvisninger  
FI: Hoito- ja käyttöohjeet  
LT: Priežiūros ir naudojimo nurodymai  
LV: Kopšanas un lietošanas norādījumi  
EE: Hooldus- ja kasutusjuhised  
SK: Pokyny na ošetrovanie a používanie  
BG: Указания за грижа и ползване

SI: Navodila za nego in uporabo  
RO: Indicații de îngrijire și utilizare  
GR: Υποδείξεις συντήρησης και χρήσης  
TR: Bakım ve kullanım bilgileri  
BA: Napomene za njegu i upotrebu

הוראות טיפול ושימוש

CN: 维护和使用注意事项

رشادات العناية



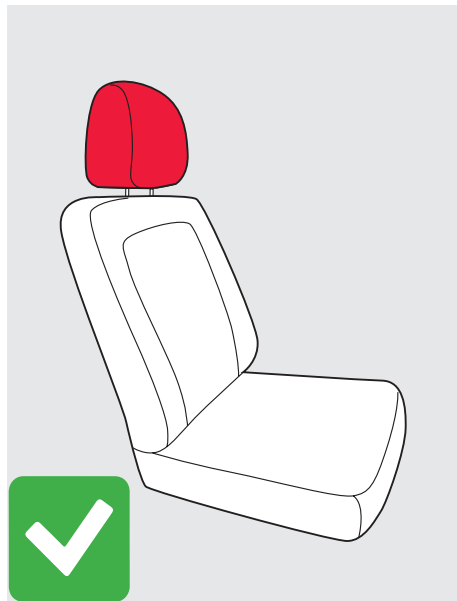
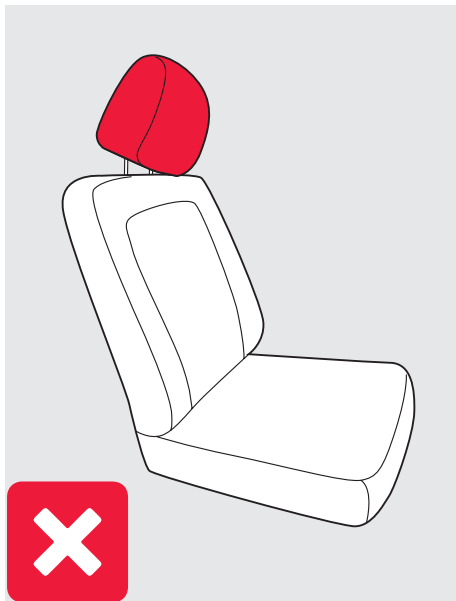

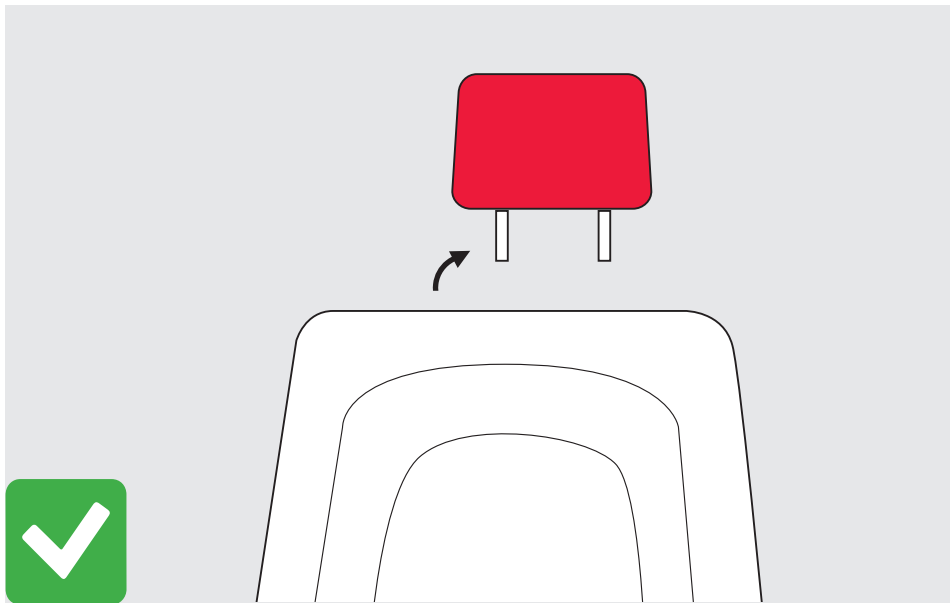

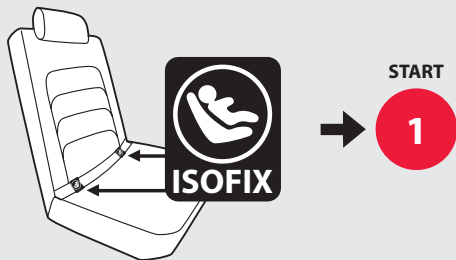



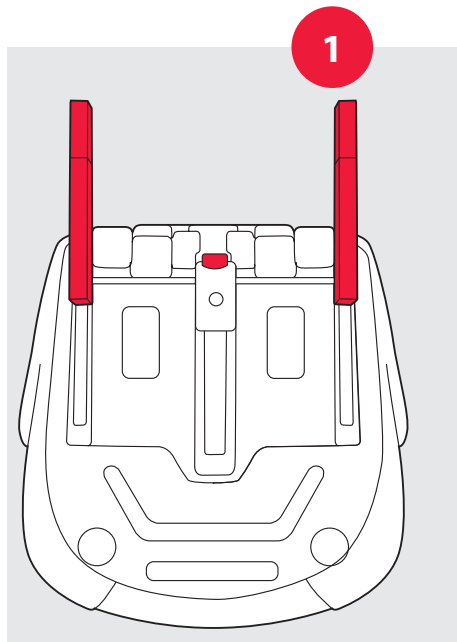
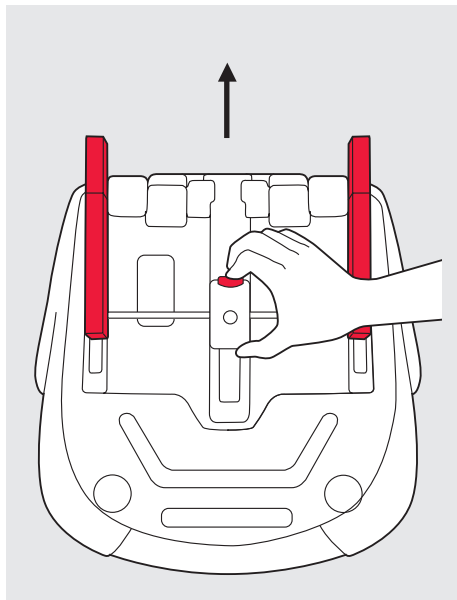

2

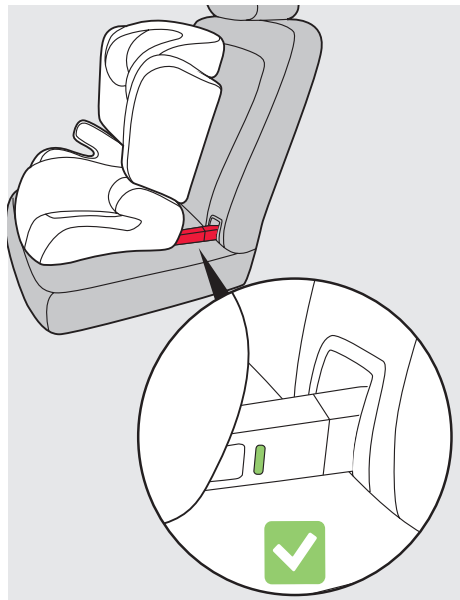
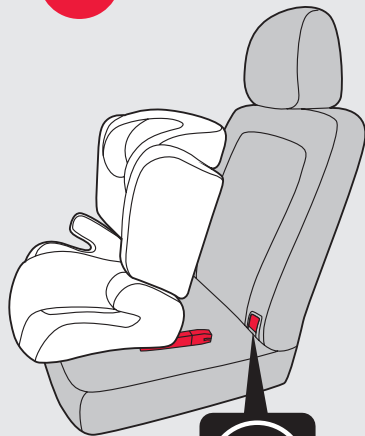

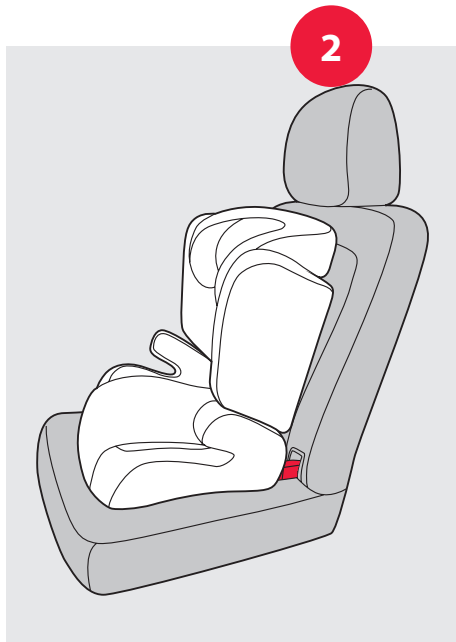
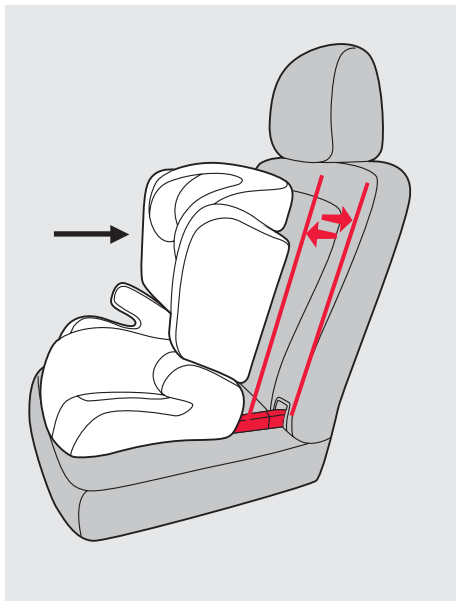

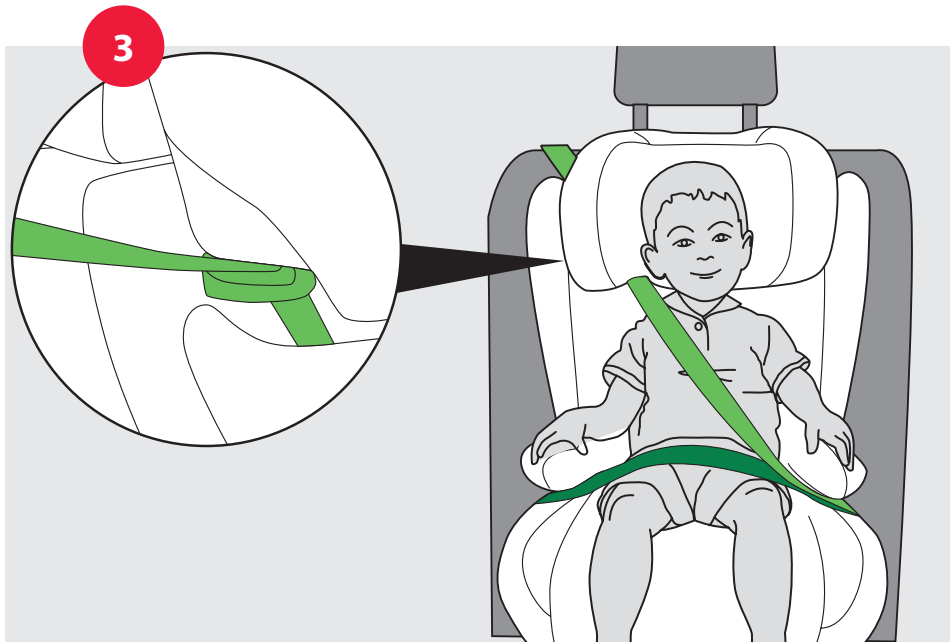

3

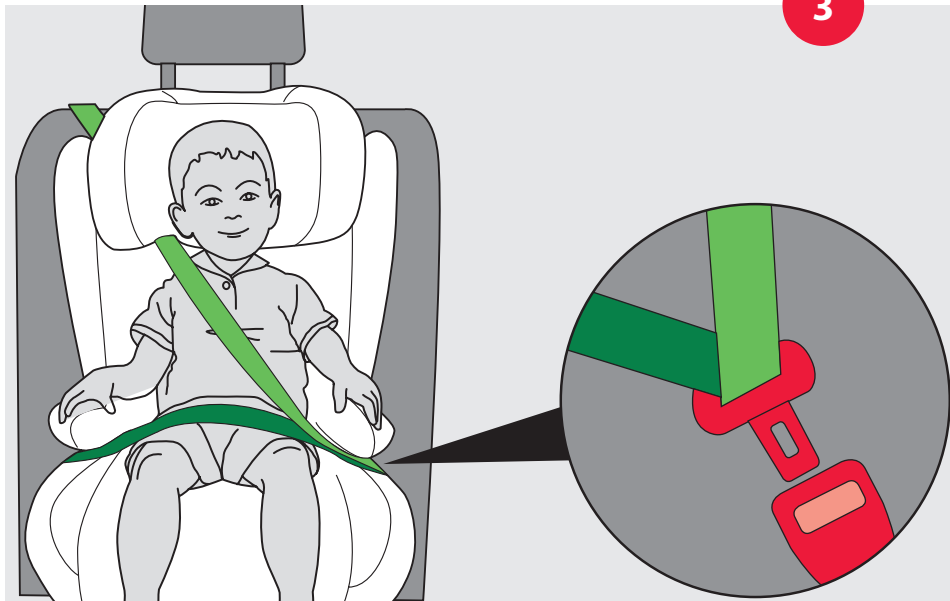

4

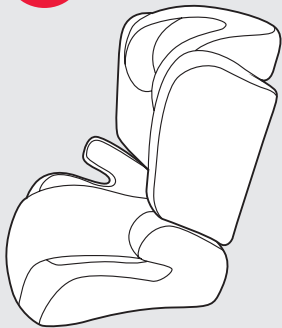

100 - 150 cm

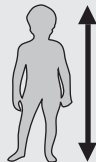
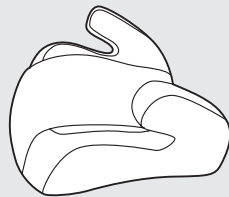

135 - 150 cm

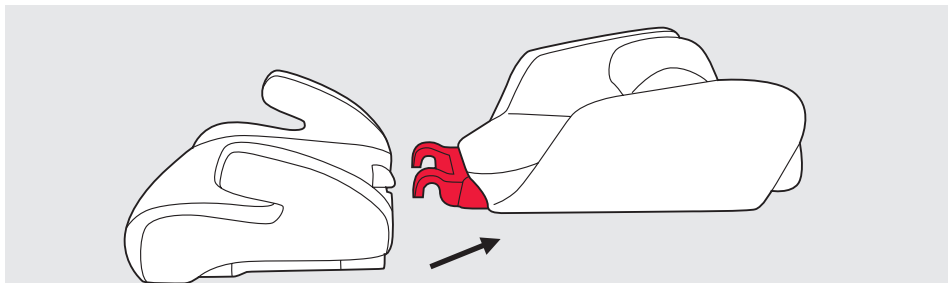
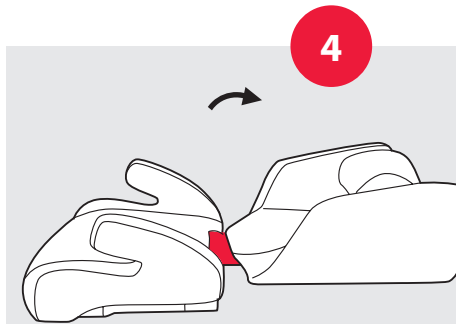
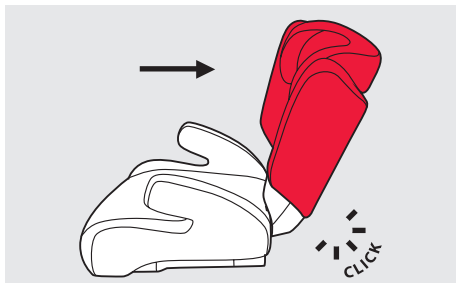

5

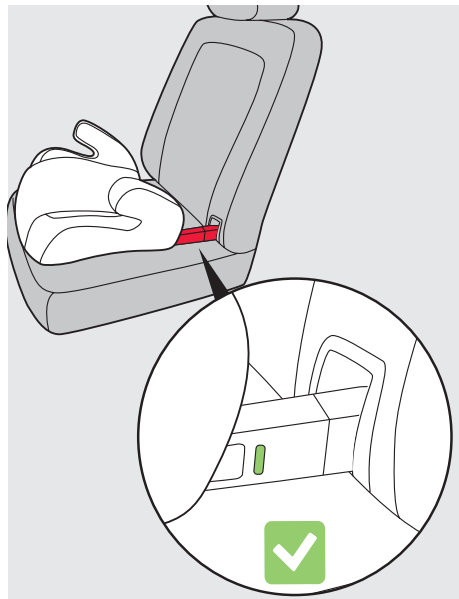
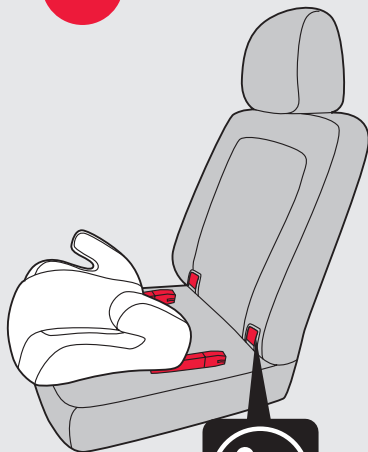



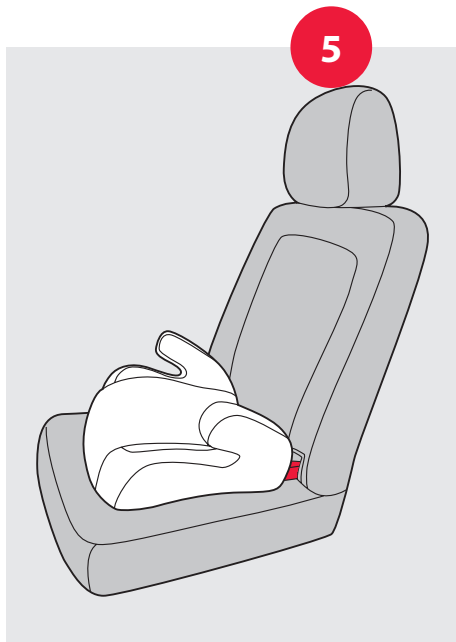
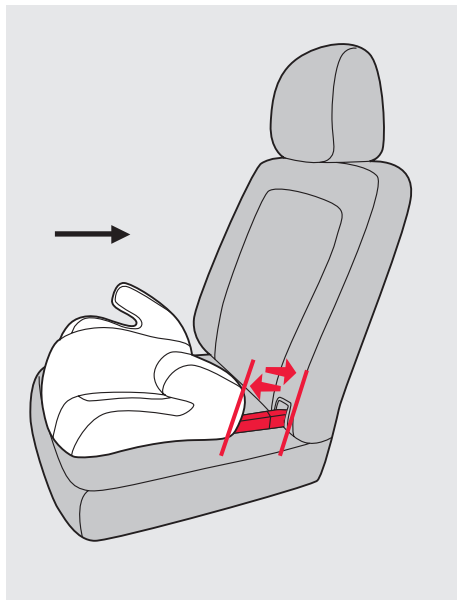

6

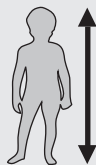

100 - 150 cm



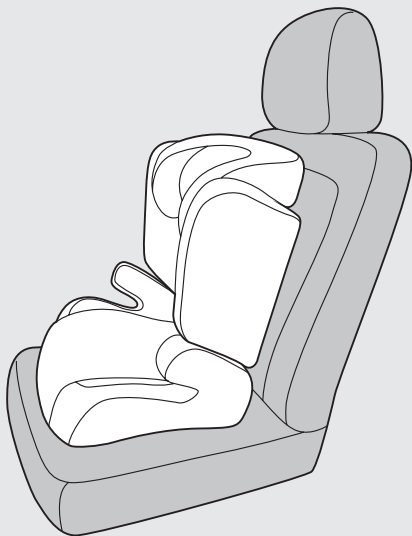

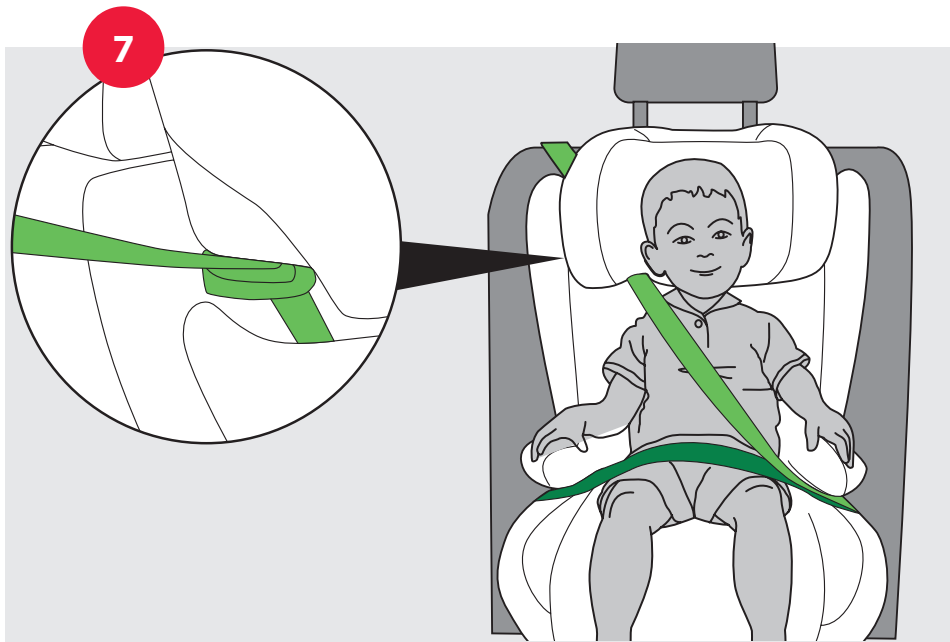

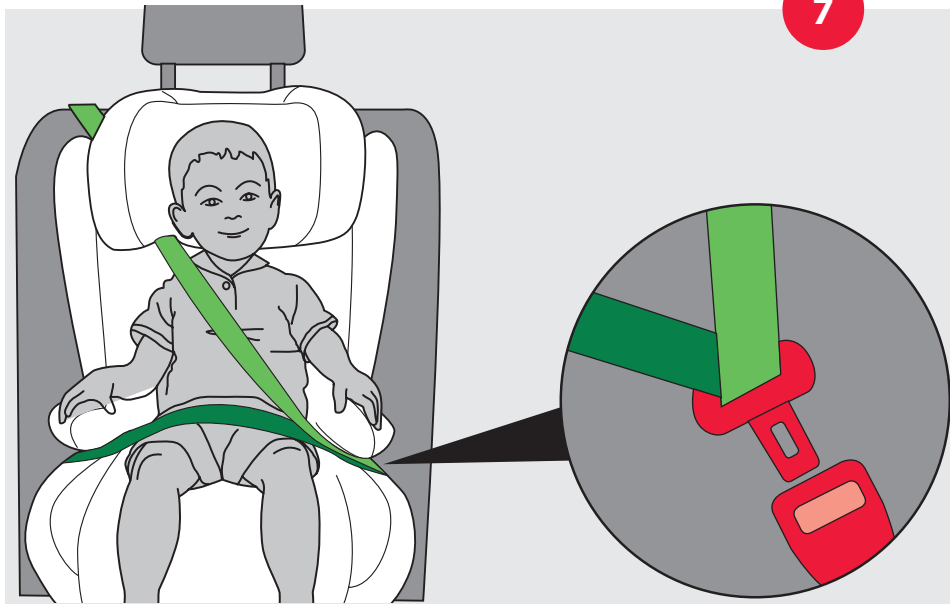

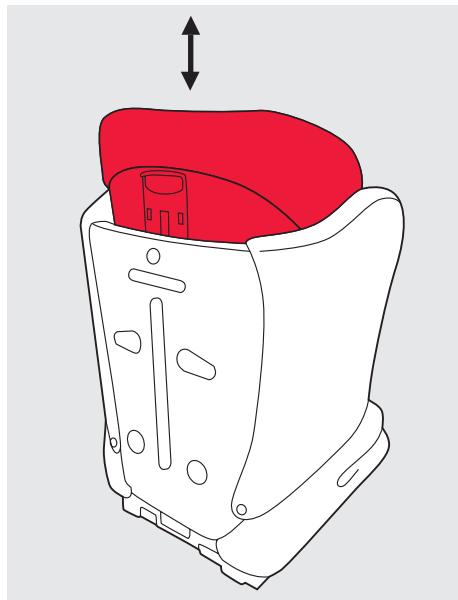
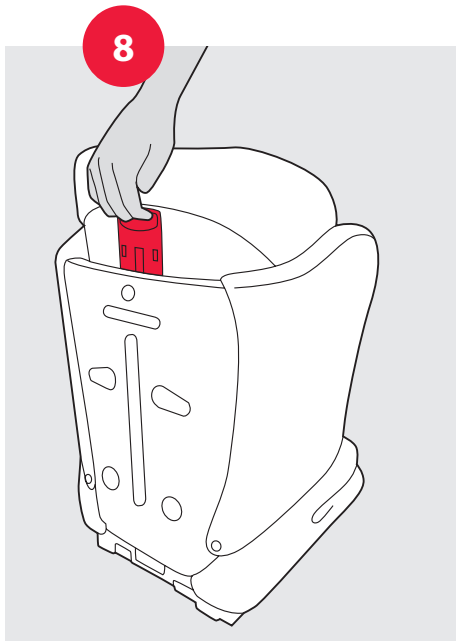



## DE - Deutsch

WICHTIG! Anleitung für spätere Rückfragen aufbewahren.

### Pflege- und Gebrauchshinweise

- Die zur Herstellung unserer Produkte verwendeten Materialien entsprechen der AZO-Anforderung, EN1103 und EN71-3, sowie Lichtechtheit für Bekleidung. Wir raten Ihnen trotzdem das Modell nicht längere Zeit intensiv der Sonne auszusetzen. Abrieb, Ausbluten der Farben und Verblässen bei starker Sonneneinstrahlung begründen keinen Reklamationsanspruch. Der Stoffbezug dieses Artikels ist waschbar. Sie können die Bezüge mit der Hand oder mit der Maschine auf Kaltwäsche (Feinwaschmittel) waschen.
- Zur Sicherheit und Werterhaltung Ihres Produkts tragen regelmäßige Pflege und Wartung in hohem Maße bei. Umwelteinflüsse, wie Salzgehalt in der Luft, Streusalz oder saurer Regen, sowie falsche Unterbringung fördern die Korrosion.
- Abnehmbare Bezüge können in der Regel gereinigt werden. Beachten Sie dazu die Waschinweise an ihrem Produkt.

### Hinweise für den Reklamationsfall

- Im Schadens- oder Reklamationsfall wenden Sie sich bitte an den Fachhändler bei dem Sie das Produkt erworben haben.

- Garantieansprüche können nur gegen Vorlage des Kaufbelegs geltend gemacht werden
- Natürliche Abnutzungserscheinungen (Verschleiß) und Schäden durch übermäßige Beanspruchung stellen keinen Reklamationsanspruch dar.
- Schäden, die durch unsachgemäße Verwendung entstehen, stellen keinen Reklamationsanspruch dar.
- Schäden, die durch fehlerhafte Montage oder Inbetriebsetzung entstehen, stellen keinen Reklamationsanspruch dar.
- Schäden, die durch unsachgemäße Änderungen am Produkt entstehen, stellen keinen Reklamationsanspruch dar.
- Roststellen, die durch fehlende Wartung oder unsachgemäße Behandlung vorkommen können, stellen keinen Mangel dar.
- Kratzer sind normale Verschleißerscheinungen und stellen keinen Mangel dar.
- Feucht gewordene Textilteile, die nicht getrocknet wurden können schimmeln und stellen keinen produktionsbedingten Mangel dar.
- Durch Sonneneinstrahlung, Schweißeinfluss, Reinigungsmittel, Abrieb oder zu häufiges Waschen ist ein Ausbleichen nicht auszuschließen und somit kein Mangel.



## Hinweis

- Verwenden Sie den Kindersitz nicht auf einem Sitz, auf der ein Frontairbag aktiviert ist.
- Dies ist ein Kinderrückhaltesystem der Kategorie „i-Size“. Es ist nach der Regelung Nr. 129 zur Verwendung auf solchen Fahrzeugsitzen genehmigt worden, die gemäß den Angaben des Fahrzeugherstellers im Fahrzeughandbuch für i-Size-Rückhaltesysteme geeignet sind. Im Zweifelsfall kann der Hersteller des Kinderrückhaltesystems oder der Einzelhändler befragt werden.

## ACHTUNG:

- Die Sicherheit des Kindersitzes wird vom Hersteller nur garantiert, wenn er vom Erstkäufer benutzt wird. Es empfiehlt sich aus diesem Grunde nicht, einen Sitz aus zweiter Hand (second Hand) zu kaufen.

## WARNUNG:

- Benutzen Sie den Kindersitz nur auf in Fahrtrichtung gerichteten Autositzen.
- Umklappbare Autositze müssen fest eingerastet sein.
- Wird der Kindersitz auf dem Beifahrersitz angebracht, muss der Beifahrersitz so weit wie möglich nach hinten geschoben werden.
- Der Kindersitz darf nicht auf Autositzen mit Airbagsicherung benutzt werden. Ggf. Airbag deaktivieren (Fragen Sie Ihren Autohändler)
- Die Rückenlehne des Beifahrersitzes muss in ganz aufrechte Position gestellt werden. Eine verstellbare Kopfstütze muss in die unterste Position geschoben werden.
- Der Kindersitz darf nicht in der Autotür oder in umklappbaren Sitzen verhakt werden; es dürfen keine schweren Gegenstände auf dem Kindersitz liegen.
- Halten Sie Ihr Baby im Auto nie auf dem Schoß. Gegen die immensen Kräfte die bei einem Unfall frei werden können Sie Ihr Baby nicht mehr festhalten.
- Legen Sie niemals den Autogurt um sich und das Kind.
- Am Kindersitz und an den Gurten dürfen keine Veränderungen vorgenommen werden.
- Vergewissern Sie sich, dass der Autosicherheitsgurt nicht beschädigt und voll funktionstüchtig ist.

- Alle Gurte die zum Befestigen der Rückhalteeinrichtung bestimmt sind müssen gespannt werden. Die Gurte mit denen das Kind gehalten wird müssen straff angelegt sein. Achten Sie darauf, dass diese Gurte nicht verdreht sind.
- Lassen Sie Ihr Baby nie zu lange im Kindersitz. Obwohl der Kindersitz optimalen Komfort bietet, muß Ihr Kind regelmäßig auf dem Bauch liegen. So wird seine gesunde Entwicklung unterstützt.
- Um Ihr Kind keiner unnötigen Wärmebelastung auszusetzen, sollte der Babysitz wenn er nicht gebraucht wird nicht der prallen Sonne ausgesetzt werden. Teile des Kindersitzes könnten heiß werden und Ihr Kind verbrennen.
- Benutzen Sie den Kindersitz auch auf kurzen Strecken. Gerade hier geschehen die meisten Unfälle.
- Lassen Sie Ihr Kind niemals unbeaufsichtigt im Kindersitz bzw. im Auto zurück.
- Geben Sie ein gutes Beispiel und schnallen Sie sich immer an.
- Halten Sie Ihr Kind dazu an, niemals mit dem Gurtschloss zu spielen.
- Machen Sie bei längeren Fahrten kurze Pausen, so dass Ihr Kind die Möglichkeit hat, sich außerhalb des Fahrzeuges von den Anstrengungen der Reise zu erholen.
- Um die Sicherheit Ihres Kindes zu gewährleisten, lesen Sie bitte diese Gebrauchsanweisung sorgfältig durch, und halten Sie sich genau an die vorgegebenen Montageanweisungen.
- Der Kindersitz kann nur bei korrekter Anwendung seine Sicherheit gewährleisten.
- Der Kindersitz kann mit einem Dreipunkt-Automatikgurt sowohl auf dem Beifahrersitz als auch auf den Rücksitzen befestigt werden, sofern dieser der Regelung ECE R16 oder einem gleichwertigen Standard entspricht. Wir empfehlen Ihnen den Sitz auf der Rückbank zu platzieren.
- Ein locker angebrachter Sitz kann bei einer Notbremsung oder bei einem Unfall die Autoinsassen verletzen.
- Achten Sie darauf, dass der Sitz nicht durch Einklemmen in der Fahrzeugaufbautüre, drehbare Autositze, auf den Kindersitz abgestellte Gegenstände (z.B. Gepäck) oder ähnliches beschädigt wird.
- Nehmen Sie keinerlei Änderungen an Ihrem Kindersitz vor. Die Sicherheit des Sitzes könnte dadurch beeinträchtigt werden.
- Nach einem Unfall (auch bei geringer Aufprallgeschwindigkeit mit über 10 km/h) können Beschädigungen am Auto-Kindersitz aufgetreten sein, die nicht unbedingt offensichtlich sind. In diesem Fall muss der Auto-Kindersitz ausgetauscht werden. Bitte entsorgen Sie ihn fachgerecht.
- Wir empfehlen Ihnen vor dem Kauf des Kindersitzes zu prüfen, ob er sich ordnungsgemäß montieren lässt.
- Vergewissern Sie sich, dass alle Gepäckstücke und Gegenstände, die im Falle eines Unfalles oder bei starkem Bremsen

die Insassen verletzen könnten, ausreichend gesichert sind.

- Stellen Sie den Kindersitz mit dem Kind darin niemals auf einer erhöhten Fläche wie einem Tisch, einer Arbeitsfläche, einem Bett oder einem Einkaufswagen ab. Der Sitz mit dem Baby darin könnte runterfallen.
- Die Bedienungsanleitung sollte im dafür vorgesehenen Staufach des Kindersitzes aufbewahrt werden.
- Das Kinderrückhaltesystem darf nicht ohne Stoffbezug verwendet werden.
- Da die Stoffbezüge ein wesentlicher Bestandteil des Rückhaltesystems sind, dürfen diese nur mit den vom Hersteller empfohlenen Stoffbezügen ausgetauscht werden.
- Informieren Sie sich im Handbuch ihres Fahrzeugs über die Position der Isofix-Verankerungen und den korrekten Einbau von I-Size Rückhaltesystemen.

## EN - English

**IMPORTANT:** Keep instructions for future reference.

### Care instructions

- The materials used to manufacture our products comply with the AZO requirement, EN1103, EN71-3, and lightfastness and colour fastness standards for textiles. Nevertheless, we advise you not to leave the product exposed to bright sunlight for any length of time. No claims may be made for wear and tear or if the colours bleed or fade when exposed to strong sunlight. The fabric cover on this product is washable. The covers can be washed by hand or on a cold cycle in the washing machine (mild detergent).
- Regular care and upkeep have a major part to play in maintaining the safety and value of your product. Exposure to such things as salt in the air, road-gritting salt or acid rain will encourage the onset of corrosion, as will inappropriate storage of the product.
- Removable covers can generally be washed. Note the washing instructions on the product.

### Customer complaints

- If you wish to make a complaint, please contact the stockist

where you bought the product.

- Claims may only be made on the warranty subject to proof of purchase.
- No claims may be made for natural wear and tear or for damage caused by undue demands on the product or by exceeding the permissible load.
- No claims may be made for damage caused by improper use.
- No claims may be made for damage caused by incorrect assembly or operation.
- No claims may be made for damage caused by improper modifications to the product.
- Areas of rust may appear through lack of maintenance or improper care and do not constitute a fault with the product.
- Scratch marks are normal signs of wear and do not constitute a fault with the product.
- Mildew is likely to appear on textiles which are not dried out after getting wet and cannot be attributed to shortcomings in production conditions.
- The product may fade if exposed to sunlight, perspiration and detergents, or if subject to abrasion or excessive washing, therefore fading cannot be attributed to a fault with the product.

## Note

- Do not use the child seat on car seats in which a front airbag is activated.
- This is a child restraint system of the “i-Size” category. It has been approved in accordance with regulation no. 9 for use on car seats which are suitable for i-Size restraint systems according to the vehicle manufacturer’s specification in the vehicle manual. Please contact the manufacturer of the child restraint system or the retailer in cases of doubt.

## CAUTION:

- The safety of the baby seat is only guaranteed by the manufacturer when the seat is used by the initial purchaser. It is therefore not advisable to buy a second-hand seat.

## WARNING:

- The baby seat is only for use in car seats which face the direction of travel.
- Fold-down car seats must be firmly clicked into place.
- If the baby seat is fitted to the passenger seat then the passenger seat must be pushed back as far as it will go.
- The baby seat may not be used on car seats which are fitted with an airbag. It might be possible to disable the airbag (ask your car dealer).
- The backrest of the passenger seat must be fully upright. If there is a head restraint fitted to the seat, it must be put into the lowest position.
- The baby seat must not be caught in the car door or in fold-down seats; no heavy objects may be placed on the baby seat.
- Never hold your baby on your lap when travelling in the car. The sheer force released in an accident will prevent you from holding on to your baby.
- Never put the seat belt around yourself and the baby.
- No modifications may be made to the baby seat and the straps.
- Make sure that the seat belt in the car is not damaged and is fully functional.
- All the straps designed to restrain the baby in the seat must

be tightened. The straps holding the baby must be taut. Make sure that these straps are not twisted.

- Never leave your baby in the baby seat for too long. Although the baby seat is extremely comfortable it is important for your baby to have regular periods lying on its stomach. This is in the interests of healthy development.
- When not in use, the baby seat should not be left in the blazing sun, the residual heat from which might later cause unnecessary discomfort to your baby. Parts of the child seat could get hot and burn your child.
- Do not neglect to use the baby seat on short journeys. These actually account for the majority of accidents.
- Never leave your child alone in the baby seat in the car.
- Set a good example and fasten your seat belt at all times.
- Never allow your baby to play with the seat belt fastening.
- Take short breaks on relatively long journeys so that your baby has the opportunity to spend some time outside the vehicle to recover from the strain of travelling.
- Please read these instructions for use and installation through carefully and follow them strictly in the interests of your child's safety.
- The safety of the baby seat can only be guaranteed if used correctly.
- The baby seat can be fastened with a three-point emergency locking retractor belt on the passenger seat or on the rear seats insofar as this belt meets the requirements set out in ECE R16 or an equivalent standard. We recommend putting the baby seat on the rear seat.
- An unsecured seat may injure the passengers in the event of an emergency stop or an accident.
- Make sure that the seat does not get caught in the door of the vehicle or damaged by rotating car seats or by objects placed on the baby seat (e.g. luggage), etc.
- Do not make any modifications to the baby seat. This could adversely affect the safety of the seat.
- In an accident (even at low speed above 10 km/h) the child safety seat could suffer damage which is not necessarily obvious. In this case you must replace the child seat. Please dispose of it properly.
- Before you buy the baby seat we recommend that you check whether it can be installed properly.
- Ensure that all items of luggage and objects which could injure passengers in the event of an accident or a sudden application of the brakes are adequately secured.
- The instructions should be kept in the pocket provided in the child car seat.
- Never put the child seat with the child in on a high surface, such as a table, work surface, bed or shopping trolley. The seat with the baby inside could fall off.
- The Enhanced Child Restraint System shall not be used

without the cover.

- The Enhanced Child Restraint System cover should not be replaced with any other than the one recommended by the manufacturer, because the cover constitutes an integral part of the restraint performance.
- Consult your vehicle manual to find out the position of the Isofix anchor points and correct installation of i-Size restraint systems.

## ES - español

¡IMPORTANTE! Conservar las instrucciones para consultas ulteriores.

### Indicaciones para el cuidado y para el uso

- Los materiales empleados para la fabricación de nuestros productos satisfacen los requerimientos AZO, EN1103 y EN71-3, así como la insensibilidad a la luz y la solidez del color para vestimentas. Le recomendamos no obstante no exponer el modelo de forma prolongada e intensiva al sol. La abrasión, manchado de los colores y el desteñimiento en caso de exposición solar intensiva no son motivo de reclamación. La funda de este artículo es lavable. Las fundas pueden lavarse a mano o a máquina con un programa de lavado en frío (detergente para ropa delicada).
- Un cuidado y un mantenimiento regulares contribuyen en alta medida para mantener la seguridad y el valor del producto. Los influjos del entorno, como el contenido de sal del aire, la sal de deshielo o la lluvia ácida, así como un alojamiento inadecuado, fomentan la corrosión.
- Por regla general es posible limpiar las fundas desmontables. Observe para ello las indicaciones para el lavado en su producto.

### Indicaciones en caso de reclamación

- En caso de daños o de reclamación, por favor póngase en contacto con el comerciante que le ha vendido el producto.
- Los derechos de garantía son válidos sólo con la presentación del comprobante de la compra.
- Las señales naturales del desgaste (uso y desgaste) y los daños debido a un empleo excesivo no representan un motivo de reclamación.
- Los daños producidos por un empleo indebido no representan un motivo de reclamación.
- Los daños producidos por un montaje o puesta en funcionamiento indebidos no representan un motivo de reclamación.
- Los daños producidos por modificaciones indebidas en el producto no representan un motivo de reclamación.
- Las manchas de óxido que pueden presentarse debido a la ausencia de mantenimiento o a un manejo inadecuado no representan un defecto.
- Los arañazos son señales normales de desgaste y no representan ningún defecto.
- Los elementos textiles mojados que no han sido secados pueden enmohecer y no representan ningún defecto de producción.
- Debido a la incidencia solar, al efecto del sudor, de productos de limpieza, a la fricción o a un lavado frecuente, no es posible excluir la posibilidad de una decoloración, con lo que



ello no representa ningún defecto.

## Indicación

- No emplee la silla infantil en un asiento con el airbag frontal activado.
- Se trata de un sistema de retención infantil de la categoría „i-Size“. Ha sido homologado de acuerdo con el Reglamento n.º 129 para su uso en asientos de vehículos que sean apropiados para sistemas de retención i-Size conforme a las indicaciones del fabricante del vehículo en el manual del mismo. En caso de dudas, es posible consultar al fabricante del sistema de retención infantil o al distribuidor.

## ATENCIÓN:

- El fabricante solamente garantiza la seguridad de la silla para bebés cuando la utiliza el comprador original. Por esta razón no es aconsejable comprar la silla de segunda mano.

## ADVERTENCIA:

- Utilice la silla para bebés solamente en asientos del automóvil que están orientados en el sentido de la marcha.
- Los asientos abatibles deben encontrarse fijamente engastados.
- Si se coloca la silla para bebés en el asiento del copiloto, se deberá desplazar este asiento tan hacia atrás como sea posible.
- No se deberá utilizar la silla para bebés en asientos que disponen de un airbag. Dado el caso, desactivar el airbag (consulte su concesionario de automóviles)
- El respaldo del asiento del copiloto deberá encontrarse en su posición completamente vertical. Se deberá colocar el reposacabezas en su posición más baja.
- No se deberá enganchar la silla para bebés en la puerta del automóvil o en asientos abatibles; no deben encontrarse objetos pesados en la silla para bebés.
- No lleve nunca a su bebé en el automóvil sentado en su regazo. A causa de las enormes fuerzas que se liberan en caso de un accidente usted no podrá sujetar a su bebé.
- No coloque nunca el cinturón de seguridad alrededor de usted y el niño.
- No se deberán realizar modificaciones en la silla y en los cinturones.

- Asegúrese de que el cinturón de seguridad del automóvil no esté dañado y que se encuentre completamente en condiciones de funcionar.
- Todos los cinturones que están destinados para el dispositivo de retención deben estar tensados. Los cinturones que deben sujetar al niño deben estar colocados fuertemente tensados. Preste atención a que estos cinturones no estén torcidos.
- No deje nunca a su bebé demasiado tiempo en la silla para bebés. Aunque la silla para bebés ofrece un óptimo confort, su hijo debe estar tumbado boca abajo con regularidad. Así se fomenta un desarrollo sano.
- Para no exponer a su hijo a una innecesaria carga térmica, no se debería exponer la silla para bebés al pleno sol cuando no se la necesita. Las piezas de la silla para niños podrían calentarse y quemar a su hijo.
- Utilice la silla para bebés también durante trayectos cortos. En ellos ocurren la mayoría de los accidentes.
- No deje nunca a su hijo solo sin vigilancia en la silla para bebés o en el coche.
- Dé un buen ejemplo y póngase siempre el cinturón de seguridad.
- Obligue a su hijo a que no juegue nunca con el cierre del cinturón.
- Haga pausas cortas durante un viaje más prolongado para que su hijo tenga la posibilidad de recuperarse fuera del vehículo del cansancio debido al viaje.
- Para garantizar la seguridad de su hijo, lea cuidadosamente estas instrucciones de uso y cumpla exactamente las instrucciones de uso indicadas.
- La silla para bebés solamente puede garantizar su seguridad si se aplica correctamente.
- Se puede fijar la silla para bebés con un cinturón de seguridad automático de tres puntos de fijación en el asiento del copiloto así como también en los asientos traseros, siempre y cuando éstos cumpla la regulación ECE R16 o una norma equivalente. Recomendamos colocar la silla en los asientos traseros.
- Una silla colocada flojamente puede herir a los ocupantes del automóvil en caso de un frenado repentino o un accidente.
- Preste atención a que la silla no resulte dañada por aprisionarse en la puerta del vehículo, por asientos giratorios, por objetos colocados sobre la silla para bebés (p. ej., equipaje) o similares.
- No realice ninguna modificación en su silla para bebés. Podría perjudicarse la seguridad de la silla.
- En un accidente (incluso a baja velocidad por encima de 10 km/h) la silla de seguridad del bebé puede sufrir un daño que no es necesariamente obvio. En este caso, deberá sustituirse el asiento infantil. Elimínelo, por favor, de forma

correcta.

- Antes de comprar la silla para bebés, recomendamos comprobar si esta se puede montar debidamente.
- Asegúrese de que todos los objetos y cada bulto del equipaje estén suficientemente asegurados ya que en caso de un accidente o un frenazo fuerte éstos podrían herir a los ocupantes del vehículo.
- El manual de instrucciones se debería guardar en el compartimento de la silla para niños.
- No coloque nunca la silla para niños sobre una superficie elevada como una mesa, una encimera, una cama o un carro de compra. La silla podría caerse.
- No se permite el empleo del sistema de retención para niños sin funda.
- Como las fundas son un componente esencial del sistema de retención para niños, solo pueden ser sustituidas por las fundas recomendadas por el fabricante.
- Infórmese en el manual de su vehículo acerca de la posición de los puntos de anclaje Isofix y acerca del montaje correcto de los sistemas de retención i-Size.

## FR - français

**IMPORTANT !** Conservez les instructions pour les questions ultérieures.

### Entretien et utilisation

- Les matériaux utilisés pour la fabrication de nos produits sont conformes aux exigences AZO, aux normes EN1103 et EN71-3 et aux exigences de stabilité à la lumière et de stabilité des couleurs valables pour les vêtements. Nous vous recommandons néanmoins d'éviter une exposition prolongée et intense au soleil. L'usure ainsi que des couleurs délavées et déteintes par une forte insolation ne donnent pas droit à une réclamation. La housse en tissu de cet article est lavable. Vous pouvez laver les housses à la main ou à la machine (lavage à froid) avec un détergent pour tissus délicats.
- Un entretien régulier contribue beaucoup à la sécurité et au maintien de la valeur de votre produit. Les facteurs de l'environnement tels que le taux de sel de l'air, le sel de déneigement et la pluie acide ainsi qu'un entreposage inapproprié favorisent la corrosion.
- Les housses amovibles peuvent généralement être nettoyées. Respectez les consignes de lavage figurant sur votre produit.

### Informations relatives aux réclamations

- En cas de dommage ou de réclamation, veuillez vous adresser au commerce spécialisé dans lequel vous avez acheté le produit.
- La présentation du reçu d'achat est indispensable pour bénéficier de la garantie.
- Les traces d'usure naturelle et les dommages dus à une utilisation excessive ne donnent pas droit à une réclamation.
- Les dommages causés par une utilisation incorrecte ne donnent pas droit à une réclamation.
- Les dommages causés par un montage ou une mise en service incorrects ne donnent pas droit à une réclamation.
- Les dommages causés par des modifications incorrectes du produit ne donnent pas droit à une réclamation.
- Les points de rouille dus à un entretien insuffisant ou à un traitement inapproprié ne constituent pas un défaut.
- Les rayures sont des traces d'usure normales et ne constituent pas un défaut.
- Les parties en tissus humides qui ne sont pas correctement séchées peuvent moisir et ne constituent pas un défaut de production.
- L'insolation, la sueur, les détergents, l'usure ou les lavages trop fréquents peuvent affaiblir les couleurs, ce qui ne constitue pas un défaut.

## Remarques

- N'utilisez jamais le siège enfant sur un siège sur lequel un airbag frontal est activé.
- Ceci est un système de retenue pour enfants de la catégorie « i-Size ». Il a été homologué en vertu du règlement n° 129 pour une utilisation sur des sièges de véhicule adaptés aux systèmes de retenue i-Size, conformément aux spécifications du constructeur du véhicule dans le manuel du véhicule. En cas de doute, veuillez consulter le fabricant du système de retenue pour enfant ou le revendeur.

## ATTENTION:

- La sécurité du siège bébé est uniquement garantie par le fabricant en cas d'utilisation par le premier acheteur. Il n'est pas recommandé pour cette raison d'acheter un siège de seconde main (second Hand).

## AVERTISSEMENT:

- Utilisez le siège bébé uniquement sur des sièges auto ajustés dans le sens de la circulation.
- Les sièges auto rabattables doivent être solidement enclenchés.
- Si le siège bébé est placé sur le siège passager, le siège passager doit être reculé autant que possible.
- Le siège bébé ne doit pas être utilisé sur des sièges auto avec système de sécurité airbag. Le cas échéant, désactiver l'airbag (demandez conseil à votre concessionnaire)
- Le dossier du siège passager doit être placé en position totalement dressée. L'appui-tête réglable doit être rabattu dans la position la plus basse.
- Le siège bébé ne doit pas être retenu dans la portière de voiture ou dans des sièges rabattables ; aucun objet lourd ne doit reposer sur le siège bébé.
- Ne tenez jamais votre bébé en voiture sur les genoux. Face aux forces immenses libérées lors d'un accident, vous ne pourriez plus tenir fermement votre bébé.
- Ne placez jamais la ceinture de sécurité autour de vous et de l'enfant.
- Ne procédez à aucune modification au niveau du siège bébé ou de la sangle.
- Assurez-vous que la ceinture de sécurité de la voiture n'est

pas endommagée et qu'elle fonctionne parfaitement.

- Toutes les sangles prévues pour la fixation du dispositif de retenue doivent être tendues. Les sangles avec lesquelles l'enfant est maintenu doivent être fortement tendues. Veillez à ce que ces sangles ne soient pas entortillées.
- Ne laissez jamais votre bébé trop longtemps dans le siège bébé. Bien que le siège bébé offre un confort optimal, votre enfant doit être régulièrement allongé sur le ventre. Cela permet de soutenir un développement sain.
- Pour ne pas exposer votre d'enfant à d'inutiles contraintes thermiques, le siège bébé, lorsqu'il n'est pas utilisé, ne doit pas être exposé en plein soleil. Des parties du siège pour enfant peuvent chauffer et brûler votre enfant.
- Utilisez le siège bébé sur de courtes distances également. C'est là qu'on enregistre le plus grand nombre d'accidents.
- Ne laissez jamais votre enfant sans surveillance dans le siège bébé ou dans la voiture.
- Donnez le bon exemple et utilisez toujours votre ceinture de sécurité.
- Empêchez votre enfant de jouer avec le dispositif de fermeture de la sangle.
- En cas de longs trajets, faites de brèves pauses pour que votre enfant ait la possibilité de se reposer à l'extérieur du véhicule des contraintes du voyage.
- Afin de garantir la sécurité de votre enfant, veuillez s'il-vous-

plaît lire attentivement ces instructions de service et respectez précisément les instructions de montage spécifiées.

- Le siège bébé garantit la sécurité de votre enfant uniquement en cas d'utilisation correcte.
- Le siège bébé peut être fixé avec une ceinture automatique à trois points aussi bien sur le siège passager que sur les sièges arrière, dans la mesure où la ceinture répond aux exigences de la réglementation ECE R16 ou d'un standard équivalent. Nous vous recommandons de placer le siège sur la banquette arrière.
- Un siège ajusté de manière trop lâche peut blesser les occupants en cas de freinage d'urgence ou d'accident.
- Veillez à ce que le siège ne soit pas endommagé par écrasement dans les portières du véhicule, par des objets déposés dans le siège bébé (p.ex. bagages) ou autres.
- N'effectuez aucune modification sur votre siège bébé. Cela pourrait entraver la sécurité du siège.
- En cas d'accident (même à une faible réduite supérieure à 10 km/heure), le siège auto pour enfant pourrait souffrir de dommages qui ne sont pas nécessairement évidents. Dans ce cas, le siège auto doit être remplacé. Veuillez éliminer l'ancien siège auto de manière appropriée.
- Nous vous recommandons avant l'achat du siège bébé de vérifier s'il est possible de le monter en bonne et due forme.
- Assurez-vous que tous les bagages et objets susceptibles

de blesser les occupants en cas d'accident ou de freinage brusque sont suffisamment sécurisés.

- Rangez la notice d'utilisation dans le rangement prévu à cet effet sur le siège pour enfant.
- Ne posez jamais le siège pour enfant en hauteur (par exemple sur une table, un plan de travail, un lit ou un caddie) lorsque votre enfant y est assis. Le siège risque tomber.
- Le dispositif de retenue pour enfants ne doit pas être utilisé sans sa housse en tissu.
- Comme les housses en tissu constituent un élément essentiel du système de retenue pour enfant, elles ne doivent être remplacées que par des housses recommandées par le fabricant.
- Consultez le manuel de votre véhicule pour connaître la position des ancrages Isofix et l'installation correcte des systèmes de retenue i-Size.

**ABC Design GmbH**

Dr. Rudolf-Eberle Straße 29  
79774 Albbruck  
Deutschland // *Germany*

Telefon // *Phone* +49 (0) 7753 / 93 93-0

Telefax // *Fax* +49 (0) 7753 / 93 93-40

info@abc-design.com

[www.abc-design.com](http://www.abc-design.com)