

# Joie™

Child height 40cm-75cm/ Child weight≤13kg;

## i-Snug™ 2 enhanced child restraint

- GB Instruction Manual
- PT Manual de instruções
- ES Manual de instrucciones
- FR Mode d'emploi
- IT Manuale di istruzioni
- DE Bedienungsanleitung
- NL Handleiding
- TR Kullanma talvuzu
- SL Navodila za uporabo

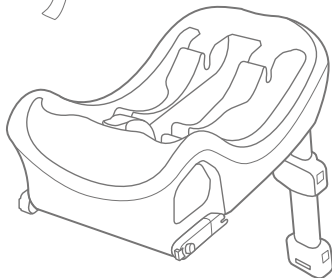
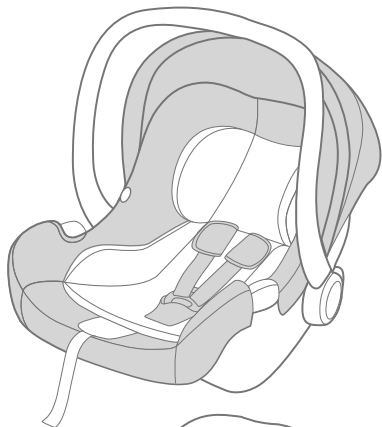

ECE R129/03

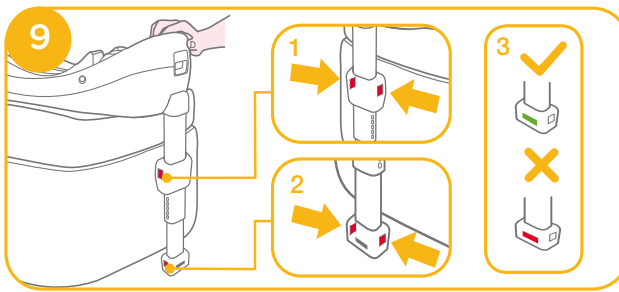
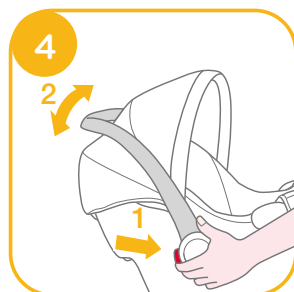
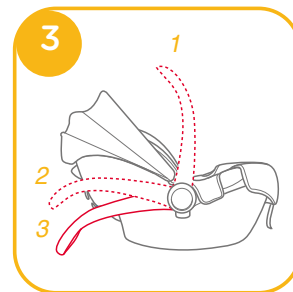
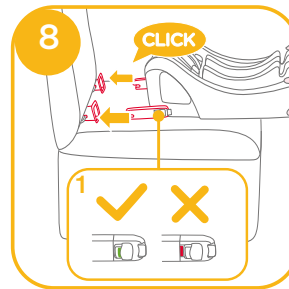
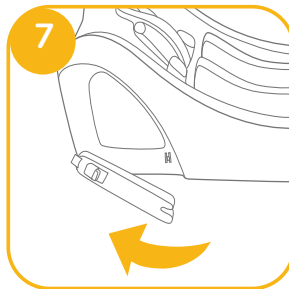
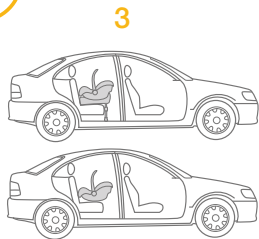
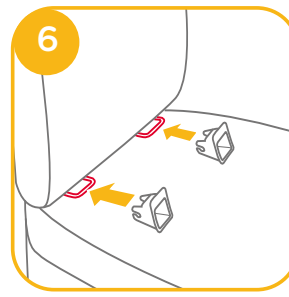
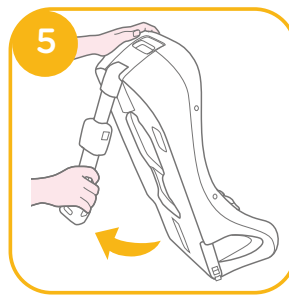
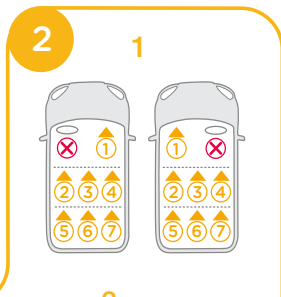
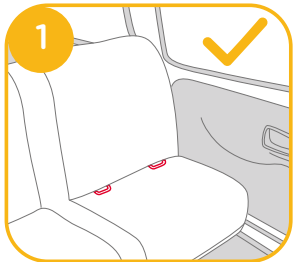

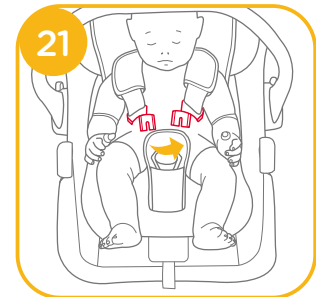
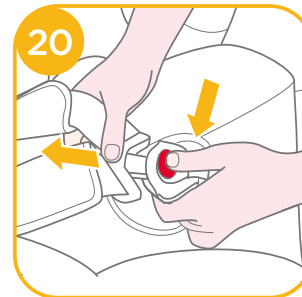
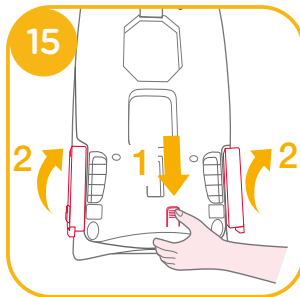
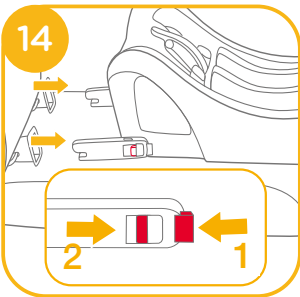
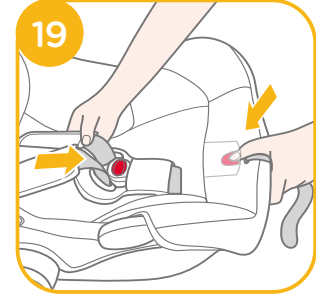
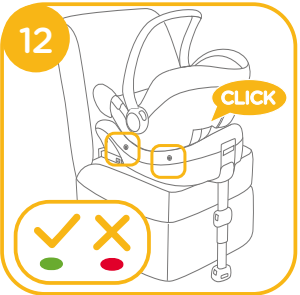
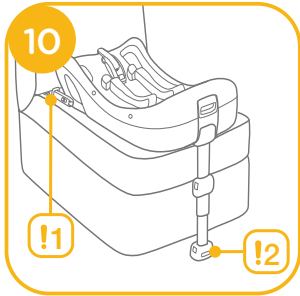

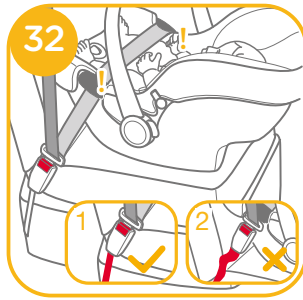
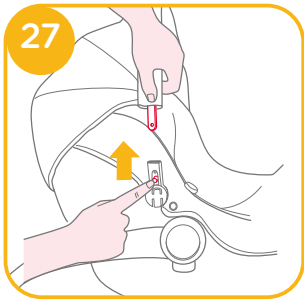
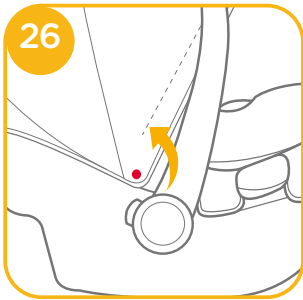
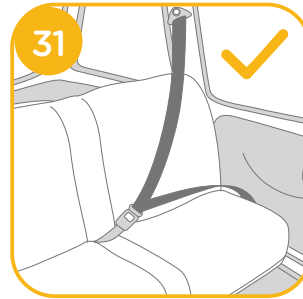
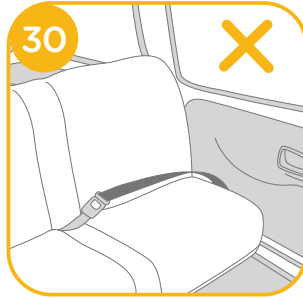
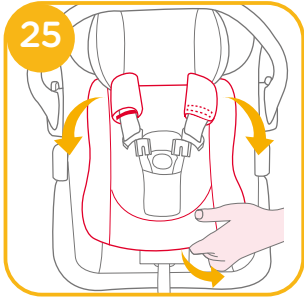
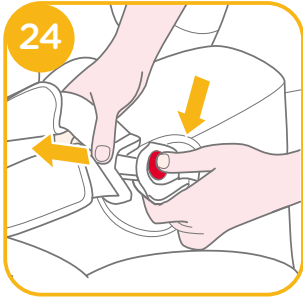
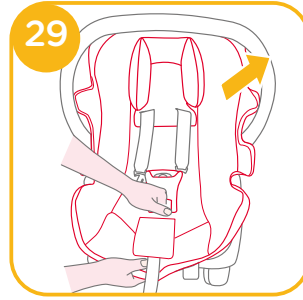
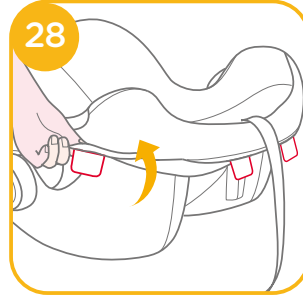
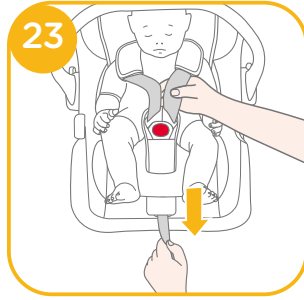

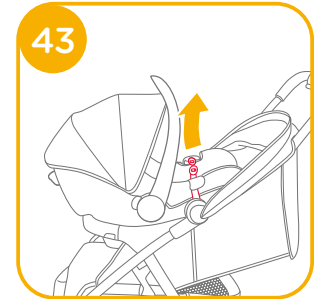
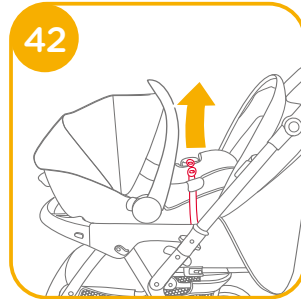
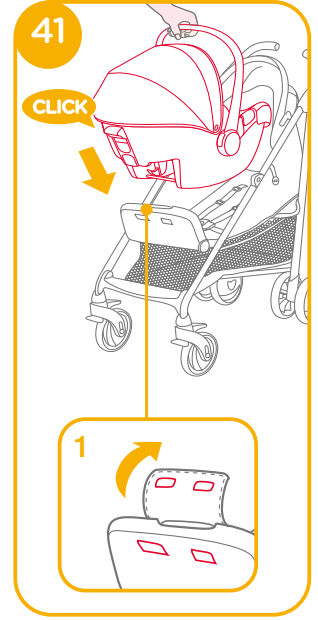
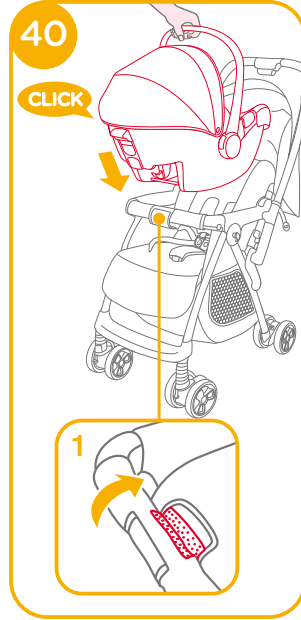
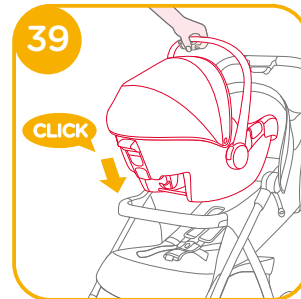
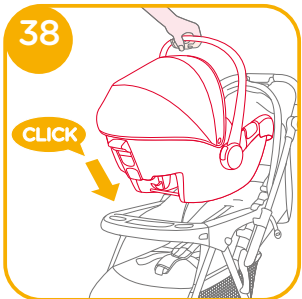
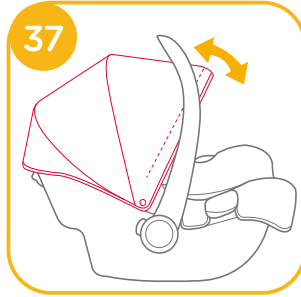
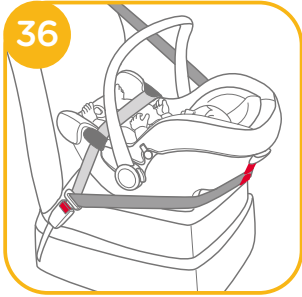
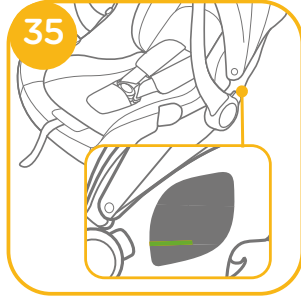

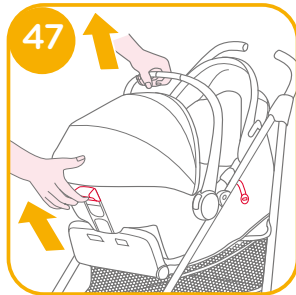
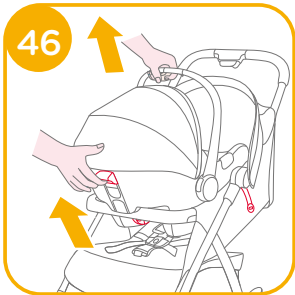
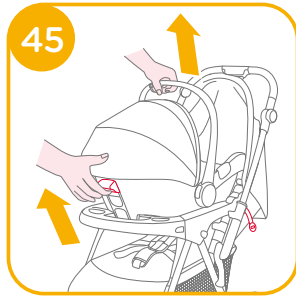
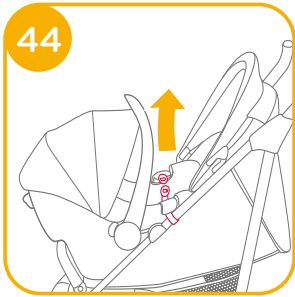

# GB Welcome to Joie™

Congratulations on becoming part of the Joie family! We are so excited to be part of your journey with your little one. While traveling with the Joie i-Snug™ 2 enhanced child restraint you are using a high quality, fully certified safety i-Size Enhanced Child Restraint. Please carefully read this manual and follow each step to ensure a comfortable ride and best protection for your child.

To use this Joie enhanced child restraint with the i-Size base according to the UN Regulation No.129, your child must meet the following requirements.

Child height 40cm-75cm/ Child weight ≤13kg; (Child age < 12 months).

To use this infant carrier module with vehicle belt, your child must meet the following requirements.

Child height 40cm-75cm/ Child weight ≤13kg; (Child age < 12 months).

## Base

These instructions show the use of the infant carrier module and the base. This base can also be used with other certain Joie infant carrier module. Please read all the instructions in this manual before installing and using the product.

**! IMPORTANT: KEEP FOR FUTURE REFERENCE.  
PLEASE READ CAREFULLY.**

Please keep the instruction manual in the storage compartment at the bottom of the base as right figure.

or  
Please keep the instruction manual at the bottom of the soft goods.

For warranty information, please visit our website at [joiebaby.com](http://joiebaby.com)

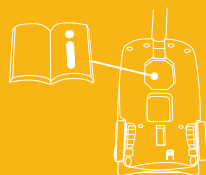

## Parts List

Please make sure there are no missing parts. Please contact the retailer if anything is missing.

- |                                 |                                   |
|---------------------------------|-----------------------------------|
| 1 Head Support                  | 14 Rear Guide                     |
| 2 Seat Pad                      | 15 Stroller Fix Release Button B  |
| 3 Stroller Fix Release Button A | 16 ISOFIX Connector               |
| 4 Side Guide                    | 17 Shell Indicator                |
| 5 Infant Insert                 | 18 ISOFIX Guides                  |
| 6 Adjustment Webbing            | 19 Load Leg                       |
| 7 Harness Adjustment Button     | 20 Load Leg Adjust Button A       |
| 8 Shoulder Harness              | 21 Load Leg Indicator             |
| 9 Canopy                        | 22 Load Leg Adjust Button B       |
| 10 Harness Connectors           | 23 Child Restraint Release Button |
| 11 Harness Buckle               |                                   |
| 12 Handle                       |                                   |
| 13 Handle Button                |                                   |

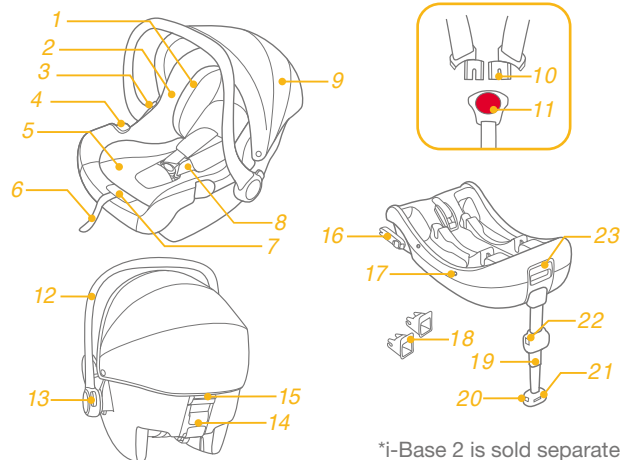

\*i-Base 2 is sold separately.

## WARNING

- ! BE cautious that the rigid items and plastic parts of the enhanced child restraint system shall be so located and installed that they are not liable to become trapped by a movable seat or in the door of the vehicle.
- ! DO NOT use the rearward facing enhanced child restraint systems in seating positions where there is an active frontal airbag installed.
- ! To use this enhanced child restraint with base according to the UN Regulation No.129, your child must meet the following requirements. Child height 40cm-75cm/ Child weight ≤13kg (Child age ≤12months).
- ! To use this infant carrier module with vehicle belt, your child must meet the following requirements. Child height 40cm-75cm/ Child weight ≤13kg (Child age ≤12months).
- ! The enhanced child restraint may not fit in all approved vehicles. Please refer to the fitting list included for more details.
- ! Any straps holding the enhanced child restraint to the vehicle should be tight. that any support-leg should be in contact with the vehicle floor, that any straps or impact shields restraining the child should be adjusted to the child's body, and that straps should not be twisted.
- ! DO NOT use any load bearing contact points other than those described in the instructions and marked on the enhanced child restraint.
- ! After your child is placed in this enhanced child restraint, the safety belt must be used correctly.
- ! This enhanced child restraint should be replaced when it has been subject to violent stresses in an accident. An accident can cause damage to it that you cannot see.
- ! Consider the danger of making any alterations or additions to the device without approval of the adequate authority, and the danger of not following closely to the installation instructions provided by the enhanced child restraint manufacturer.
- ! Please keep this enhanced child restraint away from sunlight, otherwise it may be too hot for child's skin. Always touch the enhanced child restraint before placing child in it.
- ! DO NOT leave your child unattended in the enhanced child restraint system.

## WARNING

- ! Any luggage or other objects liable to cause injuries in the event of a collision shall be properly secured.
- ! The enhanced child restraint system shall NOT BE USED without the soft goods.
- ! The soft goods should not be replaced with any other than the one recommended by the manufacturer, because the soft goods constitutes an integral part of the restraint performance.
- ! Please check if this enhanced child restraint can be installed properly in your vehicle before you purchase it.
- ! NO enhanced child restraint can guarantee full protection from injury in an accident. However, proper use of this enhanced child restraint will reduce the risk of serious injury or death to your child.
- ! DO NOT install this enhanced child restraint without following the instructions in this manual or you may put your child at serious risk of injury or death.
- ! DO NOT use this enhanced child restraint if it has damaged or missing parts.
- ! The instructions can be retained on the child restraint for its life period.
- ! For an "i-Size Enhanced Child Restraint System", the user shall also be referred to the vehicle manufacturer's handbook.



# Emergency

In case of emergency or accidents, it is most important to have your child taken care of with first aid and medical treatment immediately.

## Product Information

DO NOT use the rearward facing enhanced child restraint systems in seating positions where there is an active frontal airbag installed.

i-Snug™ 2 infant carrier module is compatible with i-Base 2, i-Base lx 2, i-Base Advance, i-Base Encore

1. This is an “i-Size” Enhanced Child Restraint System. It is approved according to UN Regulation No.129, for use in, i-Size compatible vehicle seating positions as indicated by vehicle manufacturers in the vehicle users’ manual.
2. If in doubt, consult either the Enhanced Child Restraint System manufacturer or the retailer.

i-Snug™ 2 infant carrier module is compatible with ClickFit R129, i-Base 2 with vehicle belt installation

1. This is Specific vehicle Belted Enhanced Child Restraint System.
2. If in doubt, consult either the Enhanced Child Restraint System manufacturer or the retailer.



i-Snug™ 2 infant carrier module can be used separately

1. This is Universal Belted Enhanced Child Restraint System. It is approved according to UN Regulation No.129, for use primarily in “Universal seating positions” as indicated by vehicle manufacturers in the vehicle user’s manual.
2. If in doubt, consult either the Enhanced Child Restraint System manufacturer or the retailer.

Materials  
Patent No.

Plastics, metal, fabrics  
Patents pending

## Choose the Installation Mode

Figure for Installation	Suitable for
	Child height 40cm-75cm/ Child weight≤13kg (Child age≤12 months)
	Child height 40cm-75cm/ Child weight≤13kg (Child age≤12 months)
	Child height 40cm-75cm/ Child weight≤13kg Child age≤12 months

## Concerns on Installation

see images 1 - 2

## Handle Adjustment

see images 3 - 4

The handle of the infant carrier module can be adjusted to 3 positions.

3

! Position 1- Position for car, hand or stroller transportation.

To adjust the handle, squeeze the handle buttons on both sides to release it 4 -1, and then rotate the handle until it clicks into any of the 3 positions. 4 -2

## Installation with base

see images 5 - 15

1. Unfold the load leg from storage compartment. 5
  2. Fit the ISOFIX guides with the ISOFIX anchor points. 6 The ISOFIX guides can protect the surface of the vehicle seat from being torn. They can also guide the ISOFIX connectors.
  3. Rotate the ISOFIX connectors 180 degrees until they are pointing in the direction of the ISOFIX guides. 7
  4. Line up the ISOFIX connectors with the ISOFIX guides, and then click both ISOFIX connectors into the ISOFIX anchor points. 8
- ! Make sure that both ISOFIX connectors are securely attached to their ISOFIX anchor points. There should be two audible clicks and the colors of the indicators on the both ISOFIX connectors should be completely green. 8 -1
- ! Check to make sure the base is securely installed by pulling on the both ISOFIX connectors.

5. After placing the base on the vehicle seat, extend the load leg to floor 9. When the load leg indicator shows green means it is installed correctly, red means it is installed incorrectly. 9 -3

! The load leg has multiple positions. When the load leg indicator shows red this means the load leg is in the wrong position.

! Make sure the load leg is in full contact with the vehicle floor pan.

! Squeeze the load leg releasing button, then shorten the load leg upwards.

The completely assembled base is shown as 10

! The ISOFIX connectors must be attached and locked onto the ISOFIX anchor points. 10 -1

! The load leg must be installed correctly with green indicator. 10 -2

! Please install the enhanced child restraint on the rear vehicle seat and then put the child in the enhanced child restraint.

6. Push the infant carrier module down into the base 11, if the enhanced child restraint is secure, the enhanced child restraint indicator shows green. 12

! Pull up on the infant carrier module to be sure it is securely latched into the base.

7. To release the infant carrier module, pull the infant carrier up 13 -2 while squeezing the child restraint release button. 13 -1

8. To remove the base, press the secondary lock button 14 -1 first and then the button 14 -2 on the ISOFIX connectors before removing the base from the vehicle seat. 14

9. Press the ISOFIX releasing button to fold the ISOFIX. 15

## Head Support and Shoulder Harnesses

see images 16 - 17

1. The head support can be adjusted according to the baby's height. <sup>16</sup>
2. Check that shoulder harness straps are set at the proper height.  
**!** No matter where the head support is, the bottom of head support must be level with the highest point of child's shoulder, it is shown as <sup>17</sup>  
**!** If the shoulder harness straps are not at proper height, the child might be ejected from the enhanced child restraint if there is a crash.

## Securing Child in the Enhanced Child Restraint

see images 18 - 23

### Note

1. Infant insert is for children's protection. Children whose height is under 60cm are suitable to use the infant insert.
2. Before using the insert, please add the foam wedge. <sup>18</sup>



Remove the body portion of the infant insert when the infant's shoulders no longer fit comfortably.

1. While pressing the harness adjustment button, pull completely the two shoulder harnesses of the enhanced child restraint. <sup>19</sup>
2. Unlock the buckle of the harnesses by pressing the red button. <sup>20</sup>
3. Place child into the infant carrier module and lock the buckle. <sup>21 & 22</sup>
4. Tighten the shoulder harnesses by pulling adjustment webbing. <sup>23</sup>

## Detaching Canopy and Seat Pad

see images 24 - 29

To re-assemble the soft goods, reverse the aforementioned steps.

## Installation without base

see images 30 - 37

- !** DO NOT install this infant carrier module on vehicle seats with Lap Belts. <sup>30</sup>
- !** This infant carrier module is suitable for vehicle seats with a 3-point Retractor Safety Belt only. <sup>31</sup>
1. Place the infant carrier module onto the vehicle seat where you wish to put it. Pull the vehicle safety belt out and lock it into the vehicle buckle, sliding the vehicle lap belt into the side guides of the infant carrier module. <sup>32</sup>
- !** The infant carrier module can not be used if the vehicle safety belt buckle (female buckle end) is too long to anchor the infant carrier module securely. <sup>32 -2</sup>
2. Slide diagonal belt into the rear guide. <sup>33</sup>
3. Pull the vehicle shoulder belt to fasten the infant carrier module tightly and securely. <sup>34</sup>
4. Level line on infant carrier module must be level to the ground when the infant carrier module is installed. <sup>35</sup>
- !** Tension the vehicle safety belt as much as possible, checking that it is not loose or twisted.

- ! After installing the infant carrier module, always check that the vehicle belts are routed correctly and securely fastened into the vehicle buckle. 36

## Use with Strollers

see images 38 - 47

Your infant carrier module is designed to attach to certain Joie stroller models featuring a special tray, armbar or calf support.

- ! Please make sure your stroller can fit the infant carrier module before purchasing it.
- ! Never allow more than one baby in the travel system at one time.
- ! Please brake your stroller before assembling the infant carrier module.
- ! Check that the parts used to fix the infant carrier module are securely fastened on the stroller.
- ! Recline the stroller seat back to the lowest position.

## Use with Joie Strollers

To assemble the infant carrier module on Joie strollers, please follow these steps:

1. Place infant carrier module into stroller so notches in rockers fit over edge of armbar, tray or calf support. The infant carrier module will then automatically click into place. 38 & 39 & 40 & 41
  - ! If armbar has fabric cover, please detach the Velcro on armbar cover first. 40 -1
  - ! For the stroller with a special calf support, please adjust the calf support to the vertical position, detach the Velcro, and then lift the fabric cover. 41 -1

2. Use the straps on both sides of stroller to fix the child restraint. 42 & 43 & 44

- ! Try pulling the child restraint upwards to check that it is fitted correctly.

To remove the infant carrier module, release the straps from the infant carrier module, pull up the stroller release handle to release the infant carrier module from tray, armbar or calf support, and then lift infant carrier module out of stroller.

Please refer to 45 & 46 & 47.

## Care and Maintenance

- ! After removing the foam wedge of insert, please store it somewhere that the child cannot access it.
- ! Please wash the seat cover and inner padding with cold water under 30°C. Please refer to the care label for instructions on cleaning the fabric parts of the infant carrier.
- ! Do not iron the soft goods.
- ! Do not bleach or dry clean the soft goods.
- ! Do not use undiluted detergents, gasoline or other organic solvent to wash the infant carrier module or base. It may cause damage to the enhanced child restraint.
- ! Do not twist the seat cover and inner padding in an attempt to dry. It may leave the seat cover and inner padding with wrinkles.
- ! Please hang dry the seat cover and inner padding in the shade.
- ! Please remove the infant carrier module and base from the vehicle seat if not in use for a long period of time. Put the enhanced child restraint in a cool, dry place and somewhere your child cannot access it.

PT

## Bem-vindo à Joie™

Parabéns por se tornar membro da família Joie! Estamos muito satisfeitos por participar na sua aventura com o seu bebé. Ao viajar com o dispositivo avançado de retenção Joie i-Snug™ 2, estará a utilizar um sistema avançado de retenção de alta qualidade, totalmente certificado de tamanho i-Size. Leia atentamente este manual e execute todos os passos para garantir uma utilização confortável e a melhor proteção para a criança.

Para utilizar este dispositivo avançado de retenção para crianças da Joie com a base i-Size de acordo com a Regulamentação UN N.º 129, a criança deve cumprir os seguintes requisitos.

Altura da criança 40 cm-75 cm/ Peso da criança ≤ 13 kg; (Idade da criança < 12 meses).

Para utilizar este transportador com o cinto de segurança do veículo, a criança deve cumprir os seguintes requisitos.

Altura da criança 40 cm-75 cm/ Peso da criança ≤ 13 kg; (Idade da criança < 12 meses).

## Base

Estas instruções mostram a utilização do transportador e a base. Esta base também pode ser utilizada com outros transportadores Joie. Leia todas as instruções deste manual antes de utilizar o produto.

**! IMPORTANTE: GUARDAR PARA CONSULTA FUTURA. LEIA ATENTAMENTE.**

Guarde o manual de instruções no compartimento de armazenamento no fundo da base, como indicado na figura à direita.

ou  
Guarde o manual de instruções na parte inferior do tecido acolchoado.

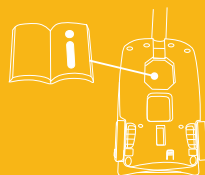

Para informações sobre a garantia, visite o nosso website em [joiebaby.com](http://joiebaby.com)

## Lista de componentes

- |   |  |
|---|--|
| 1 Apoio de cabeça                                       | 14 Guia traseiro   |
| 2 Capa de tecido acolchoado                             | 15 Botão de desbloqueio da fixação ao carrinho de bebé B |
| 3 Botão de desbloqueio da fixação ao carrinho de bebé A | 16 Conector ISOFIX                                       |
| 4 Guia lateral  | 17 Indicador da estrutura                                |
| 5 Redutor para bebé                                     | 18 Guias ISOFIX  |
| 6 Correia de ajuste                                     | 19 Perna de carga  |
| 7 Botão de ajuste das alças                             | 20 Botão A de ajuste da perna de carga                   |
| 8 Alça  | 21 Indicador da perna de carga                           |
| 9 Capota  | 22 Botão B de ajuste da perna de carga                   |
| 10 Conectores das alças                                 | 23 Botão de desbloqueio do transportador                 |
| 11 Fivela da alça                                       |  |
| 12 Pega   |  |
| 13 Botão da pega  |  |

Certifique-se de que não existem peças em falta. Se faltar alguma peça, contacte o revendedor.

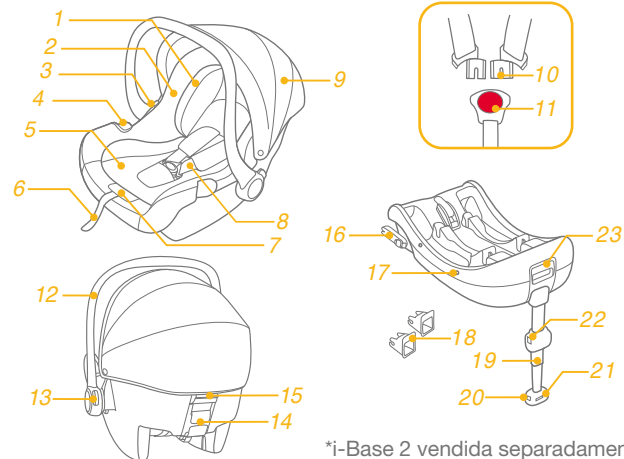

\*i-Base 2 vendida separadamente.

## AVISO



- ! TENHA atenção ao facto de as peças rígidas e plásticas do dispositivo avançado de retenção para crianças deverem estar localizadas e instaladas de forma a não ficarem presas num assento móvel ou na porta do veículo.
- ! NÃO utilize dispositivos de retenção para crianças virados para a retaguarda em lugares sentados onde esteja instalado um airbag frontal ativo.
- ! Para utilizar este dispositivo avançado de retenção para crianças de acordo com a Regulamentação UN N.º 129, a criança deve cumprir os seguintes requisitos. Altura da criança 40 cm-75 cm/ Peso da criança ≤ 13 kg (Idade da criança ≤ 12 meses).
- ! Para utilizar este transportador com o cinto de segurança do veículo, a criança deve cumprir os seguintes requisitos. Altura da criança 40 cm-75 cm/ Peso da criança ≤ 13 kg (Idade da criança ≤ 12 meses).
- ! O dispositivo avançado de retenção para crianças poderá não caber em todos os veículos aprovados. Consulte mais detalhes na lista incluída.
- ! As correias que seguram o dispositivo avançado de retenção para crianças ao veículo devem ser apertadas, de modo a que as pernas de apoio estejam em contacto com o piso do veículo, as correias ou proteções contra impactos que retêm a criança estejam ajustadas ao corpo da criança e as correias não fiquem torcidas.
- ! NÃO utilize quaisquer pontos de contacto de suporte de carga diferentes dos descritos nas instruções e marcados no dispositivo avançado de retenção para crianças.
- ! Após a colocação da criança no dispositivo avançado de retenção, o cinto de segurança deve ser utilizado corretamente.
- ! Este dispositivo avançado de retenção para crianças deve ser substituído caso tenha sido sujeito a esforços violentos num acidente. Um acidente pode causar danos não visíveis.
- ! Não devem ser efetuadas alterações ou adições ao dispositivo sem a aprovação de uma autoridade competente e devem ser seguidas as instruções de instalação fornecidas pelo fabricante do dispositivo avançado de retenção para crianças.
- ! Mantenha este dispositivo avançado de retenção para crianças afastado de luz solar direta, caso contrário, este poderá atingir temperaturas demasiado elevadas para a pele da criança. Toque sempre no dispositivo avançado de retenção para crianças antes de colocar a criança.
- ! NÃO deixe a criança sem supervisão no sistema avançado de retenção para crianças.

## AVISO

- ! Todas as bagagens ou outros objetos que possam causar ferimentos em caso de colisão, devem estar corretamente fixos.
- ! O sistema avançado de retenção para crianças NÃO DEVE SER UTILIZADO sem a capa de tecido acolchoado.
- ! A capa de tecido acolchoado não deve ser substituída por qualquer outra que não seja recomendada pelo fabricante, pois é parte integrante do sistema de retenção.
- ! Verifique se este dispositivo avançado de retenção para crianças pode ser instalado corretamente no seu veículo antes de o adquirir.
- ! NENHUM sistema avançado de retenção para crianças pode garantir uma proteção total contra ferimentos num acidente. Contudo, a utilização apropriada deste dispositivo avançado de retenção para crianças reduzirá o risco de lesões graves ou morte da criança.
- ! NÃO instale este dispositivo avançado de retenção para crianças sem seguir as instruções deste manual, pois poderá sujeitar a criança a riscos ferimentos ou morte.
- ! NÃO utilize este dispositivo avançado de retenção para crianças se o mesmo estiver danificado ou existirem peças em falta.
- ! As instruções podem ser guardadas no dispositivo de retenção para crianças durante o seu período de vida útil.
- ! Para um “Sistema avançado de retenção para crianças i-Size”, o utilizador também deve consultar o manual do fabricante do veículo.
- ! NÃO utilize dispositivos de retenção para crianças virados para a retaguarda em lugares sentados onde esteja instalado um airbag frontal ativo.

## Emergência

Em caso de emergência ou acidente, é muito importante que a criança receba imediatamente primeiros socorros e tratamento médico.

Figura para instalação	Adequado para
	Altura da criança 40 cm-75 cm/ Peso da criança ≤ 13 kg (Idade da criança ≤ 12 meses).
	Altura da criança 40 cm-75 cm/ Peso da criança ≤ 13 kg (Idade da criança ≤ 12 meses).
	Altura da criança 40 cm-75 cm/ Peso da criança ≤ 13 kg (Idade da criança ≤ 12 meses).

## Informações sobre o produto

O módulo da cadeira auto i-Snug™ 2 é compatível com i-Base 2, i-Base lx 2, i-Base Advance, i-Base Encore.

1. Este é um sistema avançado “i-Size” de retenção para crianças. Está aprovado ao abrigo da Regulamentação UN N.º 129 para utilização em veículos com lugares sentados compatíveis com “i-Size”, como indicado no manual do utilizador do fabricante do veículo.
2. Em caso de dúvida, consulte o fabricante ou o revendedor do sistema avançado de retenção para crianças.

O módulo da cadeira auto i-Snug™ 2 é compatível com ClickFit R129, Instalação de i-Base 2 com cinto de segurança do veículo.

1. Este é um sistema avançado de retenção para crianças com cinto de segurança para veículo específico.
2. Em caso de dúvida, consulte o fabricante ou o revendedor do sistema avançado de retenção para crianças.

O módulo da cadeira auto i-Snug™ 2 pode ser utilizado separadamente.

1. Este é um sistema avançado universal de retenção para crianças. Está aprovado ao abrigo da Regulamentação UN N.º 129 para utilização principalmente em “lugares sentados universais”, conforme indicado pelos fabricantes de veículos no manual do utilizador do veículo.
2. Em caso de dúvida, consulte o fabricante ou o revendedor do sistema avançado de retenção para crianças.

Materiais Plásticos, metal, tecidos

Patente n.º Patentes pendentes

## Cuidados na instalação

Ver imagens 1 - 2

## Ajuste da pega

ver imagens 3 - 4

A pega do transportador pode ser ajustada para 3 posições. 3

! Posição 1- Posição para carro, transporte à mão ou no carrinho.

Para ajustar a pega, aperte os botões de ajuste da pega em ambos os lados para a desbloquear 4 -1, e, em seguida, rode a pega até que esta encaixe numa das 3 posições. 4 -2

## Instalação com base

ver imagens 5 - 15

1. Desdobre a perna de carga a partir do compartimento de armazenamento. 5
2. Encaixe os guias ISOFIX nos pontos de fixação ISOFIX. 6 Os guias ISOFIX podem proteger a superfície do banco do veículo contra roturas. Também servem para guiar os conectores ISOFIX.
3. Rode os conectores ISOFIX 180 graus até que os mesmos apontem na direção dos guias ISOFIX. 7
4. Alinhe os conectores ISOFIX com os guias ISOFIX e, em seguida, encaixe ambos os conectores ISOFIX nos pontos de fixação ISOFIX. 8

! Certifique-se de que ambos os conectores ISOFIX estão corretamente encaixados nos pontos de fixação ISOFIX. Deverá ouvir dois cliques e a cor dos indicadores de ambos os conectores ISOFIX deverá ser completamente verde. 8 -1

! Certifique-se de que a base está firmemente instalada puxando por ambos os conectores ISOFIX.

5. Depois de colocar a base no banco do veículo, estique a perna de carga até ao piso do veículo 9. Se o indicador da perna de carga apresentar a cor verde, significa que a instalação está correta e a cor vermelha significa que a instalação está incorreta. 9 -3

! Le piètement de charge a plusieurs positions. Lorsque l'indicateur de piètement de charge est rouge, cela signifie que le piètement de charge est dans une mauvaise position.

! Certifique-se de que a perna de carga está em contacto com o piso do veículo.

! Aperte o botão de desbloqueio da perna de carga e, em seguida, encurte a perna de carga para cima.

A ilustração apresenta a base totalmente montada. 10

! Os conectores ISOFIX devem estar encaixados e bloqueados nos pontos de fixação ISOFIX. 10 -1

! A perna de carga deve estar corretamente instalada com o indicador em cor verde. 10 -2

! Veuillez installer le dispositif de retenue pour enfants amélioré sur le siège arrière du véhicule, puis placez l'enfant dans le dispositif de retenue pour enfants amélioré.

6. Pressione o transportador na base 11, se o dispositivo avançado de retenção estiver corretamente encaixado, o indicador do dispositivo avançado de retenção apresentará a cor verde. 12
- ! Puxe pelo transportador para se certificar de que o mesmo se encontra corretamente encaixado na base.

7. Pour détacher le module porte-bébé, tirez le porte-bébé vers le haut 13 -2 tout en appuyant sur le bouton d'ouverture du dispositif de retenue pour enfants. 13 -1

8. Para remover a base, pressione primeiro o botão de bloqueio secundário 14 -1 e, em seguida, o botão 14 -2 nos conectores ISOFIX antes de remover a base do banco do veículo. 14

9. Pressione o botão de desbloqueio ISOFIX para dobrar o ISOFIX. 15



## Apoio de cabeça e alças

ver imagens 16 - 17

1. L'appui-tête peut être ajusté en fonction de la taille de bébé. 16
  2. Certifique-se de que as alças se encontram à altura apropriada.
- ! OÙ que se trouve l'appui-tête, le bas de l'appui-tête doit toujours être au même niveau que le point le plus haut de l'épaule de l'enfant, comme indiqué dans le schéma 17
- ! Se as alças não estiverem à altura apropriada, a criança poderá ser ejetada do dispositivo avançado de retenção em caso de colisão.

## Colocar e prender a criança no dispositivo avançado de retenção

ver imagens 18 - 23

### Nota

1. O redutor para bebé é utilizado para proteção da criança. Crianças com altura inferior a 60 cm podem utilizar o redutor para bebé.
2. Adicione a almofada de esponja antes de utilizar o redutor. 18



Retire a parte do corpo do redutor para bebé se os ombros da criança já não repousarem confortavelmente.

1. Enquanto pressiona o botão de ajuste das correias, puxe completamente as alças do dispositivo avançado de retenção para crianças. 19
2. Abra a fivela pressionando o botão vermelho. 20
3. Coloque a criança no transportador e aperte o cinto de segurança. 21 & 22
4. Aperte as alças puxando a cinta de ajuste. 23

## Remover a capota e a capa de tecido acolchoado

ver imagens 24 - 29

Para voltar a colocar a capa de tecido acolchoado, inverta os passos mencionados.

## Instalação sem base

ver imagens 30 - 37

- ! NÃO instale o transportador num veículo que possua correias subabdominais. 30
- ! Este transportador é apropriado para bancos de veículo com cintos de segurança retráteis de 3 pontos. 31
1. Coloque o transportador no banco pretendido do veículo. Puxe o cinto de segurança e bloqueie-o na fivela, passando o cinto subabdominal pelos guias do transportador. 32
- ! O transportador não pode ser utilizado se a fivela do cinto de segurança (conector fêmea da fivela) for demasiado longa para fixar em segurança o transportador. 32 -1
2. Passe o cinto diagonal pelo guia traseiro. 33
  3. Puxe pelo cinto de segurança do veículo para apertar firmemente o transportador. 34
  4. A linha de nível do transportador deve estar nivelada com o piso do veículo quando o transportador estiver instalado. 35
- ! Estique o máximo possível o cinto de segurança para se certificar de que o mesmo não está solto nem torcido.

! Após a instalação do transportador, verifique sempre se o cinto de segurança do veículo está corretamente colocado e bem apertado na fivela. 36

## Utilização com carrinhos de bebé

ver imagens 38 - 47

O transportador foi concebido para se fixar em determinados modelos de carrinho de bebé Joie que apresentam um tabuleiro especial, barra de proteção ou apoio da perna.

- ! Certifique-se de que o seu carrinho de bebé se adapta ao transportador antes de o comprar.
- ! Nunca permita a utilização por parte de mais do que uma criança ao mesmo tempo no sistema de transporte.
- ! Trave o carrinho de bebé antes de instalar o transportador.
- ! Certifique-se de que as peças utilizadas para fixar o transportador estão firmemente apertadas no carrinho de bebé.
- ! Recline o banco do carrinho para trás para a posição mais baixa.

## Utilização com carrinhos de bebé Joie

Para instalar o transportador nos carrinhos de bebé Joie, siga estes passos:

1. Coloque o transportador no carrinho de bebé, de modo que os entalhes dos botões basculantes encaixem sobre a extremidade da barra de proteção, tabuleiro ou apoio da perna. Em seguida, irá ouvir um clique e o transportador ficará automaticamente no lugar. 38 e 39 e 40 e 41
- ! Se a barra de proteção tiver um revestimento em tecido, remova primeiro o velcro no revestimento da barra de proteção. 40 -1

! Para o carrinho de bebé com apoio da perna especial, ajuste o apoio da perna para a posição vertical, remova o velcro e, em seguida, levante o revestimento em tecido. 41 -1

2. Utilize as correias em ambos os lados do carrinho de bebé para prender o dispositivo de retenção. 42 e 43 e 44

! Puxe o dispositivo de retenção para cima para verificar se está devidamente fixado.

Para remover o transportador, solte as correias do transportador, puxe a pega de libertação do carrinho para soltar o transportador do tabuleiro, barra de proteção ou apoio da perna, e, em seguida, eleve o transportador e retire-o do carrinho de bebé. Consulte 45 e 46 e 47.

## Cuidado e manutenção

- ! Depois de remover a almofada de esponja do redutor, armazene-a num local não acessível a crianças.
- ! Veuillez laver la housse du siège et le rembourrage interne avec de l'eau froide, à moins de 30°C. Veuillez vous référer à l'étiquette d'entretien pour les instructions de nettoyage des parties en tissu du porte-bébé.
- ! Não engome a capa de tecido.
- ! Não utilize lixívia nem lavar a seco a capa de tecido.
- ! Não utilize detergentes não diluídos, gasolina ou outros solventes orgânicos para lavar o transportador ou a base. Poderá danificar o dispositivo avançado de retenção.
- ! Não torça a capa e o acolchoado interior numa tentativa de os secar. Poderá originar vincos na capa e no acolchoado interior .
- ! Seque a capa e o acolchoado interior à sombra.
- ! Remova o transportador e a base do banco do veículo se não pretender utilizá-lo durante um longo período. Coloque o dispositivo avançado de retenção para crianças num local fresco e seco, fora do alcance das crianças.

ES

## Bienvenido a Joie™

¡Enhorabuena por unirse a la familia Joie! Estamos encantados de formar parte de su viaje y del de su pequeño. Cuando viaje con el dispositivo de sujeción para niños mejorado Joie i-Snugg™ 2, estará utilizando un dispositivo de sujeción para niños mejorado i-Size de seguridad de alta calidad y totalmente certificado. Lea detenidamente este manual y siga cada paso para garantizar que su bebé viaje cómodamente y esté protegido de la mejor manera posible.

Para utilizar este dispositivo de sujeción para niños mejorado de Joie con la base de i-Size de acuerdo con el reglamento n.º 129 de la ONU el niño deberá cumplir los siguientes requisitos.

Altura del niño entre 40 cm y 75 cm/Peso del niño ≤ 13 kg (edad del niño < 12 meses).

Para utilizar este módulo de sujeción para niños con el cinturón de un vehículo, el niño deberá cumplir los siguientes requisitos:

Altura del niño entre 40 cm y 75 cm/Peso del niño ≤ 13 kg (edad del niño < 12 meses).

## Base

Estas instrucciones describen el uso del módulo de sujeción para niños y de la base. Esta base también puede utilizarse con otros módulos de sujeción para niños de Joie. Lea todas las instrucciones incluidas en este manual antes de instalar y utilizar el producto.

**¡ IMPORTANTE: GUARDE ESTE MANUAL PARA FUTURAS CONSULTAS. LEA DETENIDAMENTE.**

Guarde el manual de instrucciones en el compartimento de almacenamiento de la parte inferior de la base como se muestra en la figura que aparece a la derecha.

o  
Guarde el manual de instrucciones en la parte inferior del acolchado.

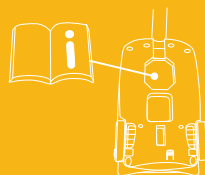

Para obtener información sobre la garantía, visite nuestro sitio web en [joiebaby.com](http://joiebaby.com).

## Lista de piezas

- |                                       |  |
|---------------------------------------|--|
| 1 Reposacabezas                       | 15 Botón B de desbloqueo del cochecito           |
| 2 Acolchado del asiento               | 16 Conector ISOFIX                               |
| 3 Botón A de desbloqueo del cochecito | 17 Indicador de armazón                          |
| 4 Guía lateral                        | 18 Guías ISOFIX                                  |
| 5 Accesorio para niños pequeños       | 19 Pata de carga                                 |
| 6 Cincha de ajuste                    | 20 Botón A de ajuste de la pata de carga         |
| 7 Botón de ajuste de arnés            | 21 Indicador de la pata de carga                 |
| 8 Arnés de los hombros                | 22 Botón B de ajuste de la pata de carga         |
| 9 Capota                              | 23 Botón de desbloqueo del módulo del portabebés |
| 10 Conectores del arnés               |  |
| 11 Hebilla del arnés                  |  |
| 12 Asa                                |  |
| 13 Botón del asa                      |  |
| 14 Guía lateral                       |  |

Asegúrese de que no falta ninguna pieza. Póngase en contacto con su distribuidor si falta alguna pieza.

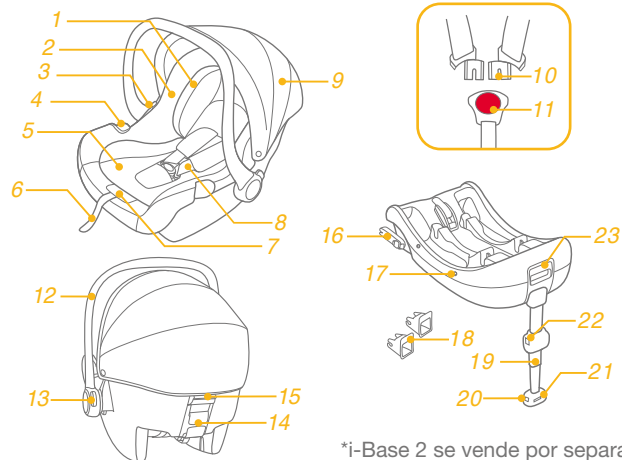

\*i-Base 2 se vende por separado

## ADVERTENCIA



- ! TENGA cuidado para que los elementos rígidos y las piezas de plástico del dispositivo de sujeción para niños mejorado se coloquen e instalen de manera que no puedan quedar atrapados por un asiento móvil o en la puerta del vehículo.
- ! NO use los dispositivos de sujeción para niños mejorados con orientación hacia atrás en asientos donde haya un airbag frontal activo instalado.
- ! Para utilizar este dispositivo de sujeción para niños mejorado con base de acuerdo con la norma n.º 129 de la ONU, el niño deberá cumplir los siguientes requisitos: Altura del niño: 40 cm-75 cm/Peso del niño: ≤ 13 kg (edad del niño ≤ 12 meses).
- ! Para utilizar este módulo de sujeción para niños con el cinturón de un vehículo, el niño deberá cumplir los siguientes requisitos: Altura del niño: 40 cm-75 cm/Peso del niño: ≤ 13 kg (edad del niño ≤ 12 meses).
- ! El respaldo mejorado para niños puede no caber en todos los vehículos aprobados. Consulte la lista de accesorios incluida para obtener más detalles.
- ! Las correas que fijan el dispositivo de sujeción para niños mejorado al vehículo deben estar apretadas, las patas de soporte deben estar en contacto con el suelo del vehículo y las correas o las protecciones contra impactos que sujetan al niño deben ajustarse al cuerpo del niño y no retorcerse.
- ! NO utilice ningún punto de contacto de soporte de carga distinto a los que se describen en las instrucciones y aparecen en el dispositivo de sujeción para niños mejorado.
- ! Una vez colocado el niño en el dispositivo de sujeción para niños mejorado, el cinturón de seguridad se deberá utilizar correctamente.
- ! Este dispositivo de sujeción para niños mejorado se debe reemplazar si ha estado sometido a tensiones violentas en un accidente. Un accidente puede causar daños no visibles en dichos elementos.
- ! Considere el peligro de realizar alteraciones o modificaciones al dispositivo sin la aprobación de la autoridad adecuada y el peligro de no seguir estrictamente las instrucciones de instalación facilitadas por el fabricante del dispositivo de sujeción para niños mejorado.
- ! Mantenga el dispositivo de sujeción para niños mejorado alejado de la luz directa del sol ya que, si no lo hace, podría alcanzar temperaturas demasiado altas para la piel de su hijo. Toque siempre el dispositivo de sujeción para niños mejorado antes de colocar al niño en él.
- ! NO deje a su hijo sin supervisión en este sistema de sujeción para niños mejorado.

## ADVERTENCIA

- ! Sujete correctamente el equipaje y cualquier otro objeto susceptible de provocar lesiones en caso de colisión.
- ! NO UTILICE el sistema de sujeción para niños mejorado sin el acolchado.
- ! El acolchado no deberá sustituirse por uno que no esté recomendado por el fabricante, ya que el acolchado constituye una parte esencial del funcionamiento del dispositivo de sujeción.
- ! Compruebe si el sistema de sujeción para niños se puede instalar correctamente en el vehículo antes de comprarlo.
- ! NINGÚN dispositivo de sujeción para niños mejorado puede garantizar una protección total contra lesiones en caso de accidente. Sin embargo, un uso adecuado de este dispositivo de sujeción para niños mejorado reducirá el riesgo de lesiones graves o, incluso, de muerte del niño.
- ! NO instale este dispositivo de sujeción para niños mejorado sin seguir las instrucciones que se indican en este manual ya que, si las incumple, podría poner a su hijo en peligro de sufrir lesiones o, incluso, de muerte.
- ! NO utilice este dispositivo de sujeción para niños mejorado si está dañado o si falta alguna de sus piezas.
- ! Las instrucciones pueden conservarse en el sistema de sujeción para niños durante su período de vida útil.
- ! Para un “sistema de sujeción para niños mejorado i-Size”, el usuario también deberá consultar el manual del fabricante del vehículo.
- ! NO use los dispositivos de sujeción para niños mejorados con orientación hacia atrás en asientos donde haya un airbag frontal activo instalado.

## Emergencia

En caso de emergencia o accidente, es muy importante que su hijo reciba primeros auxilios y tratamiento médico de inmediato.

Figura de la instalación	Apto para
	Altura del niño entre 40 cm y 75 cm/Peso del niño $\leq$ 13 kg (edad del niño $\leq$ 12 meses).
	Altura del niño entre 40 cm y 75 cm/Peso del niño $\leq$ 13 kg (edad del niño $\leq$ 12 meses).
	Altura del niño entre 40 cm y 75 cm/Peso del niño $\leq$ 13 kg (edad del niño $\leq$ 12 meses).

## Información del producto

El módulo del portabebés i-Snug™ 2 es compatible con i-Base 2, i-Base lx 2, i-Base Advance e i-Base Encore.

1. Este es un dispositivo de sujeción para niños mejorado “i-Size”. Está aprobado conforme a la Norma N° 129 de la ONU, para el uso en vehículos compatibles con posiciones de sentado i-Size, tal y como indican los fabricantes de vehículos en los manuales de usuario del vehículo.

2. En caso de duda, consulte al fabricante o al distribuidor del dispositivo de sujeción para niños mejorado.

El módulo del portabebés i-Snug™ 2 es compatible con ClickFit R129, Instalación de i-Base 2 con cinturón de seguridad del vehículo.

1. Este es un sistema de sujeción para niños mejorado con cinturón para vehículo específico.

2. En caso de duda, consulte al fabricante o al distribuidor del dispositivo de sujeción para niños mejorado.

El módulo del portabebés i-Snug™ 2 se puede usar por separado.

1. Este es un sistema de sujeción para niños mejorado con cinturón universal. Está aprobado conforme a la Norma UN n.º 129, para el uso principal en “posiciones de asientos universales” como indican los fabricantes de vehículos en el manual del usuario del vehículo.

2. En caso de duda, consulte al fabricante o al distribuidor del dispositivo de sujeción para niños mejorado.

Materiales Plástico, metal, tela

Nº de patente Pendiente de patente

## Consideraciones acerca de la instalación

consulte las imágenes 1 - 2

## Ajuste del asa

consulte las imágenes 3 - 4

El asa del módulo de sujeción para niños se puede ajustar en 3 posiciones distintas. 3

! Posición 1-Posición para el coche o para transportar en el cochecito o sujetándolo con la mano.

Para ajustar el asa, presione los botones del asa situados en ambos lados para desbloquearlo 4 -1 y, a continuación, mueva el asa a cualquiera de las 3 posiciones hasta que oiga un clic. 4 -2

## Instalación con la base

consulte las imágenes 5 - 15

1. Extienda la pata de carga desde el compartimento de almacenamiento. 5
2. Coloque las guías ISOFIX con los puntos de anclaje ISOFIX. 6 Las guías ISOFIX pueden proteger la superficie del asiento del vehículo contra roturas. También sirven para guiar los conectores ISOFIX.
3. Gire los conectores ISOFIX 180 grados hasta que estén apuntando en la dirección de las guías ISOFIX. 7
4. Alinee los conectores ISOFIX con las guías ISOFIX y, a continuación, introduzca ambos conectores ISOFIX en los puntos de anclaje ISOFIX hasta que escuche un clic. 8

! Asegúrese de que ambos conectores ISOFIX queden firmemente sujetos a sus puntos de anclaje ISOFIX. Deberá escuchar dos clics y los colores de los indicadores de ambos conectores ISOFIX deberán aparecer completamente en verde. 8 -1

! Para asegurarse de que la base está instalada de forma segura, tire de ambos conectores ISOFIX.

5. Después de colocar la base en el asiento del vehículo, extienda la pata de carga hasta el suelo 9. Cuando el indicador de la pata de carga aparezca en verde significará que está correctamente instalada. Si aparece en rojo, significará que no está correctamente instalada. 9 -3

! La pata de carga tiene varias posiciones. Cuando el indicador de la pata de carga aparece en rojo significa que la posición de la pata de carga no es correcta.

! Asegúrese de que la pata de carga esté totalmente en contacto con el suelo del vehículo.

! Apriete el botón de desbloqueo de la pata de carga y, a continuación, acorte la pata de carga tirando de ella hacia arriba.

La base montada completamente aparece en la figura 10

- ! Los conectores ISOFIX se deben fijar y bloquear en los puntos de anclaje ISOFIX. 10 -1
- ! La pata de carga debe estar correctamente instalada con el indicador en verde. 10 -2
- ! Instale el dispositivo de sujeción para niños mejorado en el asiento trasero del vehículo y, a continuación, coloque al niño en dicho dispositivo.
6. Empuje el módulo del portabebés hacia abajo dentro de la base 11, si el dispositivo de sujeción para niños mejorado está sujeto, el indicador de dicho dispositivo aparecerá en verde. 12
- ! Tire del módulo de sujeción para niños hacia arriba para asegurarse de que está firmemente sujeto a la base.

- Para soltar el módulo del portabebés, tire de él hacia arriba **13** -2 presionando, al mismo tiempo, el botón de desbloqueo del sistema de sujeción para niños. **13** -1
- Para retirar la base, pulse primero el botón de desbloqueo secundario **14** -1 y, a continuación, el botón **14** -2 de los conectores ISOFIX antes de quitar la base del asiento del vehículo. **14**
- Pulse el botón de desbloqueo ISOFIX para plegar el sistema ISOFIX. **15**

## Arneses del reposacabezas y de los hombros

consulte las imágenes **16** - **17**

- El soporte para la cabeza se puede ajustar en función de la altura del bebé. **16**
  - Compruebe que las correas de los arneses de los hombros estén colocadas a una altura adecuada.
- ! Independientemente de dónde se encuentre el soporte para la cabeza, la parte baja de este debe estar a la misma altura que el punto más alto de los hombros del niño, como se muestra en la imagen **17**
- ! Si las correas de los arneses de los hombros no están a la altura adecuada, el niño podría salir despedido del dispositivo de sujeción para niños mejorado en caso de accidente.

## Asegurar al niño en el dispositivo de sujeción para niños mejorado

consulte las imágenes **18** - **23**

### Nota

- El accesorio para niños pequeños se utiliza para proteger a los niños. Los niños cuya altura no llegue a los 60 cm no son aptos para utilizar el accesorio para niños.
- Antes de utilizar el accesorio, añada la cuña de espuma. **18**



Retire la parte que sujeta el cuerpo del accesorio para niños pequeños cuando el niño ya no pueda apoyar sus hombros cómodamente.

- Mientras presiona el botón de ajuste del arnés, tire totalmente de los dos arneses de los hombros del dispositivo de sujeción para niños mejorado. **19**
- Desbloquee la hebilla de los arneses presionando el botón rojo. **20**
- Coloque al niño en el módulo de sujeción para niños y bloquee la hebilla. **21** & **22**
- Apriete las correas de los arneses de los hombros tirando de la cincha de ajuste. **23**

## Extraer la capota y el acolchado del asiento

consulte las imágenes **24** - **29**

Para volver a instalar el acolchado, siga los pasos mencionados en sentido contrario.



## Instalación sin la base

consulte las imágenes 30 - 37

- ! NO instale este módulo de sujeción para niños en asientos de vehículos con cinturones de seguridad de cintura. 30
  - ! Este módulo de sujeción para niños se puede utilizar únicamente en asientos de vehículos con Cinturones de Seguridad Retráctiles con 3 puntos de sujeción. 31
1. Coloque el módulo de sujeción para niños en el asiento del vehículo en el que desee instalarlo. Saque el cinturón de seguridad del vehículo y bloquéelo en la hebilla del vehículo, deslizando el cinturón de la cintura por las guías laterales del módulo de sujeción para niños. 32
  - ! El módulo de sujeción para niños no puede utilizarse si la hebilla del cinturón de seguridad del vehículo (extremo hembra de la hebilla) es demasiado larga para anclar con seguridad el módulo de sujeción para niños. 32 -1
  2. Deslice el cinturón diagonal por la guía trasera. 33
  3. Tire del cinturón de los hombros del vehículo para sujetar el módulo de sujeción para niños firmemente para que quede bien sujeto. 34
  4. La línea de nivel del módulo de sujeción para niños deberá estar nivelada con el suelo cuando esté instalado el módulo de sujeción para niños. 35
- ! Tense el cinturón de seguridad del vehículo lo máximo posible asegurándose de que no quede suelto ni retorcido.
  - ! Después de instalar el módulo de sujeción para niños, asegúrese siempre de que los cinturones del vehículo estén colocados correctamente y estén bien sujetos en la hebilla del vehículo. 36

## Uso con cochecitos

consulte las imágenes 38 - 47

El módulo del portabebés está diseñado para acoplarse a ciertos modelos de cochecito de Joie que incluyen una bandeja especial, reposabrazos o soporte para los gemelos.

- ! Asegúrese de que el cochecito encaja en el módulo del portabebés antes de comprarlo.
- ! En el sistema de viaje no se debe dejar más de un bebé en un momento dado.
- ! Frene el cochecito antes de montar el módulo del portabebés.
- ! Compruebe que las piezas utilizadas para fijar el módulo del portabebés están sujetas de forma segura en el cochecito.
- ! Recline el asiento del cochecito hacia atrás hasta la posición más baja posible.

## Uso con cochecitos de Joie

Para montar el módulo del portabebés en cochecitos de Joie, siga estos pasos:

1. Coloque el módulo del portabebés en el cochecito de forma que las muescas del mando reclinable encajen en el borde del reposabrazos, de la bandeja o del soporte de los gemelos. De esta forma, el módulo del portabebés quedará fijado en su lugar. 38 y 39 y 40 y 41
- ! Si el reposabrazos tiene una cubierta de tela, desmonte el Velcro de dicha cubierta del reposabrazos primero. 40 -1
- ! Para cochecitos con un soporte de gemelos especial, ajuste dicho soporte a la posición vertical, desmonte el Velcro y, por último, levante la cubierta de tela. 41 -1

2. Utilice las correas de ambos lados del cochecito para fijar el dispositivo de sujeción para niños. 42 y 43 y 44

! Intente tirar del dispositivo de sujeción para niños hacia arriba para comprobar que está firmemente encajado.

Para retirar el módulo del portabebés, suelte las correas del módulo de dicho módulo, levante el asa de liberación del cochecito para liberar el módulo del portabebés de la bandeja, el reposabrazos o el apoyo para las pantorrillas, y luego levante el módulo del portabebés para sacarlo del carrito. Consulte 45 y 46 y 47.

## Cuidados y mantenimiento

- ! Después de retirar la cuña de espuma del accesorio para niños pequeños, guárdela en un lugar donde no pueda acceder el niño.
- ! Lave la cubierta del asiento y el acolchado interior con agua fría a menos de 30 °C. Consulte la etiqueta de cuidados para obtener instrucciones sobre cómo limpiar las partes de tela del portabebés.
- ! No planche el acolchado.
- ! No limpie en seco ni utilice lejía para lavar el acolchado.
- ! No utilice detergentes sin diluir, gasolina u otros disolventes orgánicos para limpiar el módulo de sujeción para niños o la base. Si lo hace, puede dañar el dispositivo de sujeción para niños mejorado.
- ! No retuerza con demasiada fuerza la cubierta del asiento ni el acolchado interno para secarlos. Podrían quedar arrugas en la cubierta del asiento y en el acolchado interno.
- ! Deje secar la cubierta del asiento y el acolchado interno en un lugar protegido de la luz directa del sol.
- ! Retire la base y el módulo de sujeción para niños del asiento del vehículo cuando no vaya a utilizarlos durante un periodo prolongado de tiempo. Coloque el dispositivo de sujeción para niños mejorado en un lugar fresco y seco donde su hijo no pueda acceder.

# FR Joie™ vous souhaite la bienvenue

Nous vous félicitons d'avoir rejoint la famille Joie ! Nous sommes très heureux de pouvoir faire partie de votre voyage avec votre petit. En voyageant avec le dispositif de retenue pour enfants amélioré Joie i-Snug™ 2, vous utilisez un dispositif de retenue pour enfants amélioré de haute qualité i-Size, avec une sécurité entièrement certifiée. Veuillez lire ce manuel et suivre chaque étape pour assurer le confort et la meilleure protection possible pour votre enfant.

Pour utiliser ce dispositif de retenue pour enfants amélioré Joie avec la base i-Size conformément à la réglementation UN N°129, votre enfant doit respecter les conditions suivantes.

Taille de l'enfant 40cm-75cm / Poids de l'enfant ≤ 13kg ; (Âge de l'enfant < 12 mois).

Pour utiliser ce module de transport bébé avec la ceinture du véhicule, votre enfant doit respecter les conditions suivantes.

Taille de l'enfant 40cm-75cm / Poids de l'enfant ≤ 13kg ; (Âge de l'enfant < 12 mois).

## Base

Ces instructions présentent l'utilisation du module de transport bébé et de la base. Cette base peut aussi être utilisée avec d'autres modules de transport bébé Joie. Veuillez lire toutes les instructions de ce manuel avant d'installer et d'utiliser le produit.

**! IMPORTANT : À CONSERVER POUR TOUTE CONSULTATION ULTÉRIEURE. À LIRE ATTENTIVEMENT.**

Veuillez conserver le manuel d'instructions dans le compartiment de stockage en bas de la base, comme sur l'illustration à droite, ou  
Veuillez conserver le mode d'emploi dans la partie inférieure des pièces souples.

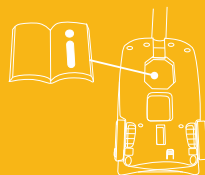

Pour des informations sur la garantie, veuillez visiter notre site Web à l'adresse [joiebaby.com](http://joiebaby.com)

## Liste des pièces

- |    |  |    |  |
|----|--|----|--|
| 1  | Support de tête  | 15 | Bouton B de déverrouillage de fixation de la poussette |
| 2  | Coussin du siège                                       | 16 | Connecteur ISOFIX                                      |
| 3  | Bouton A de déverrouillage de fixation de la poussette | 17 | Indicateur de protection                               |
| 4  | Guide latéral  | 18 | Guides ISOFIX  |
| 5  | Insert pour bébé                                       | 19 | Piètement de charge                                    |
| 6  | Sangle de réglage                                      | 20 | Bouton A d'ajustement de piètement de charge           |
| 7  | Bouton d'ajustement du harnais                         | 21 | Indicateur de piètement de charge                      |
| 8  | Harnais pour épaules                                   | 22 | Bouton B d'ajustement de piètement de charge           |
| 9  | Capote   | 23 | Bouton de déverrouillage du module de transport bébé   |
| 10 | Connecteurs du harnais                                 |    |  |
| 11 | Boucle du harnais                                      |    |  |
| 12 | Poignée  |    |  |
| 13 | Bouton de la poignée                                   |    |  |
| 14 | Guide arrière  |    |  |

Veuillez vous assurer qu'il n'y a pas de pièces manquantes. Contactez le revendeur en cas de pièces manquantes.

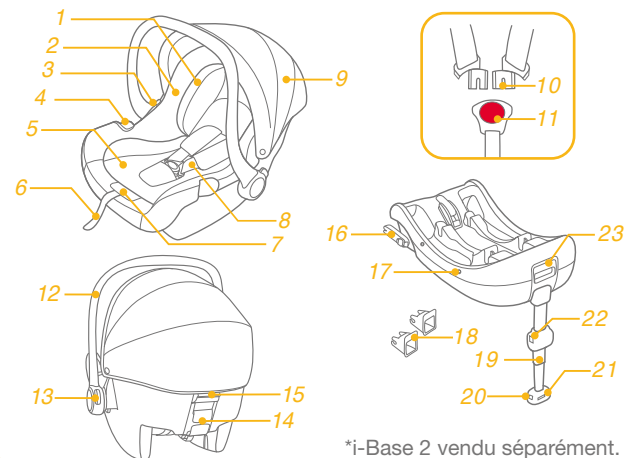

\*i-Base 2 vendu séparément.

## AVERTISSEMENT



- ! VEUILLEZ vous assurer que les éléments rigides et les pièces en plastique du système de retenue pour enfants amélioré soient situés et installés de sorte qu'ils ne soient pas susceptibles de se coincer sous un siège mobile ou dans la porte du véhicule.
- ! N'utilisez PAS les systèmes de retenue pour enfants améliorés face à l'arrière dans des positions d'assise où un airbag frontal actif est installé.
- ! Pour utiliser ce dispositif de retenue pour enfants amélioré avec une base conformément à la réglementation UN N°129, votre enfant doit respecter les conditions suivantes. Taille de l'enfant 40cm-75cm / Poids de l'enfant ≤ 13kg (Âge de l'enfant ≤ 12 mois)
- ! Pour utiliser cette coque de bébé avec la ceinture du véhicule, votre enfant doit répondre aux conditions suivantes. Taille de l'enfant 40cm-75cm / Poids de l'enfant ≤ 13kg (Âge de l'enfant ≤ 12 mois)
- ! Le dispositif de retenue pour enfants amélioré ne s'adapte peut être pas dans tous les véhicules homologués. Veuillez vous référer à la liste des accessoires inclus pour plus de détails.
- ! Les sangles qui maintiennent le dispositif de retenue pour enfants amélioré dans le véhicule doivent être serrées, le piètement doit être en contact avec le plancher du véhicule, les sangles qui retiennent l'enfant ou les dispositifs de protection contre les chocs doivent être ajustés au corps de l'enfant et ces sangles ne doivent pas être enroulées.
- ! N'utilisez PAS de points de contact porteurs autres que ceux décrits dans les instructions et indiqués sur le dispositif de retenue pour enfants amélioré.
- ! Après avoir placé votre enfant dans le dispositif de retenue amélioré, la ceinture de sécurité doit être utilisée correctement.
- ! Ce dispositif de retenue pour enfants amélioré doit être remplacé s'ils a été soumis à des tensions violentes dans un accident. Un accident peut les endommager, même si vous ne voyez pas les dommages.
- ! Soyez conscient du danger d'apporter des modifications ou des ajouts au dispositif sans l'approbation de l'autorité concernée ainsi que du danger de ne pas respecter strictement les instructions d'installation fournies par le fabricant du dispositif de retenue pour enfants amélioré.
- ! Veuillez conserver ce dispositif de retenue pour enfants amélioré à l'écart de la lumière du soleil, car il pourrait devenir trop chaud pour la peau de l'enfant. Touchez toujours le dispositif de retenue pour enfants amélioré avant de placer l'enfant dedans.
- ! Ne laissez PAS votre enfant sans surveillance avec ce dispositif de retenue pour enfants amélioré.

## AVERTISSEMENT

- ! Tout bagage et autres objets susceptibles de causer des blessures en cas de collision doivent être correctement sécurisés.
- ! Le dispositif de retenue pour enfants amélioré NE DOIT PAS être utilisé sans les pièces souples.
- ! Les pièces souples ne doivent pas être remplacées par des pièces autres que celles recommandées par le fabricant, car les pièces souples font partie intégrante des performances du dispositif de retenue.
- ! Veuillez vérifier si ce dispositif de retenue pour enfants amélioré peut être installé correctement dans votre véhicule avant de l'acheter.
- ! AUCUN dispositif de retenue pour enfants amélioré ne peut garantir une protection complète contre les blessures en cas d'accident. Cependant, une bonne utilisation de ce dispositif de retenue pour enfants amélioré réduira les risques de blessures sérieuses ou de mort pour votre enfant.
- ! N'installez PAS ce dispositif de retenue pour enfants amélioré sans respecter les instructions de ce manuel, ou vous pourriez exposer votre enfant à un risque élevé de blessures ou de mort.
- ! N'utilisez PAS ce dispositif de retenue pour enfants amélioré si des pièces sont endommagées ou manquantes.
- ! Les instructions doivent être conservées sur le système de retenue pour enfants pendant sa durée de vie.
- ! Pour un « système de retenue pour enfants amélioré de type i-Size », l'utilisateur doit également se référer au manuel du constructeur du véhicule.
- ! N'utilisez PAS les systèmes de retenue pour enfants améliorés face à l'arrière dans des positions d'assise où un airbag frontal actif est installé.

## Urgence

En cas d'urgence ou d'accident, il est très important que votre enfant soit immédiatement pris en charge par les premiers secours et des soins médicaux.

Illustration pour l'installation	Convient à
	Taille de l'enfant de 40 à 75 cm/ Poids de l'enfant ≤ 13 kg (Âge de l'enfant ≤ 12 mois).
	Taille de l'enfant de 40 à 75 cm/ Poids de l'enfant ≤ 13 kg (Âge de l'enfant ≤ 12 mois).
	Taille de l'enfant de 40 à 75 cm/ Poids de l'enfant ≤ 13 kg (Âge de l'enfant ≤ 12 mois).

## Informations sur le produit

Le module porte-bébé i-Snug™ 2 est compatible avec : i-Base 2, i-Base lx 2, i-Base Advance, i-Base Encore.

1. Il s'agit d'un système de retenue pour enfants amélioré "i-Size". Il est approuvé conformément à la réglementation UN n°129 pour une utilisation dans des positions de sièges de véhicules compatibles i-Size comme indiqué par le constructeur dans le manuel de l'utilisateur du véhicule.

2. En cas de doute, consultez le fabricant du système de retenue pour enfants amélioré ou le distributeur.

Le module porte-bébé i-Snug™ 2 est compatible avec : ClickFit R129, i-Base 2 avec installation avec la ceinture du véhicule.

1. Il s'agit d'un dispositif de retenue pour enfants amélioré avec ceinture spécifique au véhicule.

2. En cas de doute, consultez le fabricant du système de retenue pour enfants amélioré ou le distributeur.

Le module porte-bébé i-Snug™ 2 peut être utilisé séparément.

1. C'est un dispositif de retenue pour enfants amélioré avec ceinture universelle. Il est approuvé conformément à la réglementation UN No.129 pour une utilisation principalement dans des « positions de sièges universelles » comme indiqué par le constructeur du véhicule dans le manuel de l'utilisateur du véhicule.

2. En cas de doute, consultez le fabricant du système de retenue pour enfants amélioré ou le distributeur.

Matières Plastique, métal, tissu

N° de brevet Brevets en attente

## Remarques sur l'installation

voir images 1 - 2

## Ajustement de la poignée

voir images 3 - 4

La poignée du module de transport bébé peut être réglée sur 3 positions. 3

! Position 1- Position pour transport en voiture, à la main ou en poussette.

Pour ajuster la poignée, appuyez sur les boutons de la poignée des deux côtés pour la déverrouiller 4 -1, puis tournez la poignée jusqu'à ce qu'elle s'enclenche dans l'une des 3 positions. 4 -2

## Installation avec base

voir images 5 - 15

1. Dépliez le piètement de charge du compartiment de stockage. 5
  2. Ajustez les guides ISOFIX sur les points d'ancrage ISOFIX. 6 Les guides ISOFIX peuvent protéger la surface du siège du véhicule contre toute déchirure. Ils peuvent aussi guider les connecteurs ISOFIX.
  3. Faites tourner les connecteurs ISOFIX à 180 degrés jusqu'à ce qu'ils pointent dans la direction des guides ISOFIX. 7
  4. Alignez les connecteurs avec les guides ISOFIX, puis insérez les deux connecteurs ISOFIX dans les points d'ancrage ISOFIX. 8
- ! Vérifiez que les deux connecteurs ISOFIX sont bien attachés aux points d'ancrage ISOFIX. Vous devriez entendre deux clics audibles, et les indicateurs des deux connecteurs ISOFIX doivent être complètement verts. 8 -1

! Vérifiez que la base est bien installée en tirant sur les deux connecteurs ISOFIX.

5. Après avoir placé la base sur le siège du véhicule, étendez le piètement jusqu'au sol 9. Quand l'indicateur de piètement passe au vert, cela signifie qu'il est bien installé. L'indicateur est rouge en cas d'installation incorrecte. 9 -3

! Le piètement de charge a plusieurs positions. Lorsque l'indicateur de piètement de charge est rouge, cela signifie que le piètement de charge est dans une mauvaise position.

! Vérifiez que le piètement de charge est complètement en contact avec le plancher du véhicule.

! Appuyez sur le bouton de déverrouillage du piètement de charge, puis réduisez sa longueur vers le haut.

La base complètement assemblée est illustrée en 10

! Les connecteurs ISOFIX doivent être attachés et verrouillés sur les points d'ancrage ISOFIX. 10 -1

! Le piètement de charge doit être installé correctement avec l'indicateur vert. 10 -2

! Veuillez installer le dispositif de retenue pour enfants amélioré sur le siège arrière du véhicule, puis placez l'enfant dans le dispositif de retenue pour enfants amélioré.

6. Poussez le module de transport bébé sur la base 11. Si le dispositif de retenue pour enfants amélioré est bien fixé, l'indicateur de verrouillage du dispositif de retenue pour enfants amélioré est vert. 12
- ! Tirez sur le module de transport bébé pour vous assurer qu'il est bien verrouillé sur la base.
7. Pour détacher le module porte-bébé, tirez le porte-bébé vers le haut 13 -2 tout en appuyant sur le bouton d'ouverture du dispositif de retenue pour enfants. 13 -1
  8. Pour retirer la base, appuyez d'abord sur le bouton de verrouillage secondaire 14 -1 puis sur le bouton 14 -2 sur les connecteurs ISOFIX avant de retirer la base du siège du véhicule. 14
  9. Appuyez sur le bouton de déverrouillage ISOFIX pour plier l'ISOFIX. 15

## Repose-tête et le Harnais d'épaules

voir images 16 - 17

1. L'appui-tête peut être ajusté en fonction de la taille de bébé. 16
  2. Vérifiez que les sangles du harnais pour épaules sont à la bonne hauteur.
- ! Le bas du repose-tête doit être au niveau du point le plus élevé de l'épaule de l'enfant, comme indiqué dans 17
- ! Si les sangles du harnais pour épaules ne sont pas à la bonne hauteur, l'enfant pourrait être éjecté du dispositif de retenue pour enfants amélioré en cas d'accident.

## Bien installer votre enfant dans le dispositif de retenue pour enfants amélioré

voir images 18 - 23

### Remarque

1. Le support pour bébé sert à la protection des enfants. Le support pour bébé convient aux enfants de moins de 60 cm.
2. Avant d'utiliser le support, veuillez ajouter l'élément en mousse. 18



Retirez la partie de l'insert pour bébé dédiée au corps lorsque les épaules de l'enfant ne s'y placent plus confortablement.

1. Tout en appuyant sur le bouton de réglage du harnais, tirez complètement les deux harnais d'épaules du dispositif de retenue pour enfants amélioré. 19
2. Déverrouillez la boucle du harnais en appuyant sur le bouton rouge. 20
3. Placez l'enfant dans le module de transport bébé et verrouillez la boucle. 21 & 22
4. Serrez les harnais pour les épaules en tirant sur le filet d'ajustement. 23

## Détacher la capote et le coussin du siège

voir images 24 - 29

Pour réassembler les éléments souples, effectuez les étapes ci-dessus dans l'ordre inverse.

## Installation sans base

voir images 30 - 37

- ! N'installez PAS ce module de transport bébé sur des sièges de véhicule avec ceinture abdominale. 30
- ! Ce module de transport bébé convient uniquement aux sièges de véhicules équipés d'une ceinture de sécurité 3 points à enrouleur. 31
1. Placez le module de transport bébé sur le siège du véhicule où vous souhaitez le mettre. Tirez la ceinture de sécurité du véhicule et verrouillez-la dans la boucle du véhicule, en faisant glisser la sangle ventrale du véhicule dans les guides latéraux du module de transport bébé. 32
- ! Le module de transport bébé ne peut pas être utilisé si la boucle de ceinture de sécurité du véhicule (extrémité femelle de la boucle) est trop longue pour retenir le module de transport bébé de façon sûre. 32 -1
2. Faites glisser la sangle diagonale dans le guide arrière. 33

3. Tirez la ceinture d'épaule du véhicule pour fixer le module de transport bébé fermement et en toute sécurité. **34**
4. La ligne de niveau du siège doit être parallèle au sol lorsque le module de transport bébé est installé. **35**

! Tendez la ceinture de sécurité du véhicule autant que possible en vérifiant qu'elle n'est pas desserrée ou entortillée.

! Après avoir installé le module de transport bébé, vérifiez toujours que les ceintures du véhicule sont acheminées correctement et bien attachées dans la boucle du véhicule. **36**

## Utilisation avec des poussettes

voir images **38 - 47**

Votre module de transport bébé est conçu pour être attaché à certains modèles de poussettes Joie dotées d'un plateau spécial, d'une barre de retenue ou d'un repose-mollets.

! Veuillez vous assurer que votre poussette peut accueillir le module de transport bébé avant de l'acheter.

! Ne laissez jamais plus d'un bébé dans le système de voyage à la fois.

! Veuillez freiner votre poussette avant d'assembler le module de transport bébé.

! Vérifiez que les éléments utilisés pour fixer le module de transport bébé sont bien attachés sur la poussette.

! Inclinez le dossier du siège de la poussette dans la position la plus basse.

## Utilisation avec les poussettes Joie

Pour assembler le module de transport bébé sur les poussettes Joie, veuillez suivre ces étapes :

1. Placez le module de transport bébé dans la poussette de sorte que les encoches s'ajustent sur le bord de la barre de retenue, le plateau ou le repose-mollets. Le module de transport bébé s'enclenche alors automatiquement en place.

**38 & 39 & 40 & 41**

! Si la barre de retenue possède une housse en tissu, veuillez d'abord détacher le Velcro sur la housse de la barre de retenue. **40 -1**

! Pour les poussettes avec un repose-mollets spécial, veuillez ajuster le repose-mollets en position verticale, détacher le Velcro, puis soulever la housse en tissu. **41 -1**

2. Utilisez les sangles des deux côtés de la poussette pour fixer le dispositif de retenue pour enfants. **42 & 43 & 44**

! Essayez de tirer le dispositif de retenue pour enfants vers le haut pour vérifier qu'il est installé correctement.

Pour enlever le module de transport bébé, détachez les sangles du module de transport bébé, tirez la poignée de déverrouillage de la poussette vers le haut pour déverrouiller le module de transport bébé du plateau, de la barre de retenue ou du repose-mollets, puis soulevez le module de transport bébé pour le sortir de la poussette. Veuillez consulter **45 & 46 & 47**.



## Entretien et maintenance

- ! Après avoir retiré l'élément en mousse du support, veuillez la stocker hors de portée des enfants.
- ! Veuillez laver la housse du siège et le rembourrage interne avec de l'eau froide, à moins de 30°C. Veuillez vous référer à l'étiquette d'entretien pour les instructions de nettoyage des parties en tissu du porte-bébé.
- ! Ne repassez pas les pièces souples.
- ! Ne nettoyez pas les pièces souples à sec ou à l'eau de javel.
- ! N'utilisez pas de détergents non dilués, d'essence ou d'autres solvants organiques pour laver le module de transport bébé ou la base. Cela pourrait endommager le dispositif de retenue pour enfants amélioré.
- ! N'essorez pas la housse de siège et le rembourrage interne pour essayer de les sécher. Cela pourrait laisser des plis sur la housse de siège et le rembourrage interne.
- ! Veuillez laisser sécher la housse du siège et le rembourrage interne à l'ombre.
- ! Veuillez retirer le module de transport bébé et la base du siège du véhicule si vous ne prévoyez pas de l'utiliser pendant une longue période. Placez le dispositif de retenue pour enfants amélioré dans un lieu frais et sec, hors de portée des enfants.

IT

## Benvenuto a Joie™

Congratulazioni per essere entrato a far parte della famiglia Joie! Siamo lieti di partecipare al tuo viaggio con il bambino. Viaggiando con il sistema di ritenuta per bambini migliorato Joie i-Snug™ 2, stai utilizzando un sistema di ritenuta per bambini migliorato i-Size di alta qualità e con sicurezza totalmente certificata. Leggere attentamente questo manuale e attenersi a ogni procedura per garantire un viaggio comodo e la migliore protezione per il bambino.

Per utilizzare il dispositivo avanzato di ritenuta per bambini Joie con base ISOFIX in conformità alla normativa Un N. 129, il bambino deve soddisfare i seguenti requisiti.

Altezza del bambino 40 cm-75 cm/Peso del bambino ≤ 13 kg (età del bambino < 12 mesi).

Per utilizzare questo modulo culla portatile con la cintura per auto, il bambino deve soddisfare i seguenti requisiti.

Altezza del bambino 40 cm-75 cm/Peso del bambino ≤ 13 kg (età del bambino < 12 mesi).

## Base

Le presenti istruzioni mostrano l'uso del modulo culla portatile e della base. Questa base può essere utilizzata anche con altri moduli culla portatile Joie. Leggere tutte le istruzioni del presente manuale prima di installare e usare il prodotto.

**! IMPORTANTE: DA CONSERVARE PER FUTURE CONSULTAZIONI. LEGGERE ATTENTAMENTE.**

Conservare il manuale di istruzioni nella tasca laterale situata nella parte inferiore della base, come mostrato nella figura a destra.

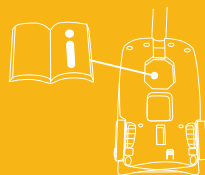

o  
Conservare il manuale di istruzioni nel fondo del rivestimento imbottito.

Per informazioni più dettagliate, si prega di visitare il nostro sito web all'indirizzo joiebaby.com

## Elenco parti

- |    |  |    |   |
|----|--|----|---|
| 1  | Poggiatesta                                | 14 | Guida posteriore                                |
| 2  | Imbottitura                                | 15 | Pulsante di sgancio B sul passeggino            |
| 3  | Pulsante di sgancio A sul passeggino       | 16 | Attacco ISOFIX                                  |
| 4  | Guida laterale                             | 17 | Indicatore scocca                               |
| 5  | Inserto per neonati                        | 18 | Guide ISOFIX                                    |
| 6  | Regolatore                                 | 19 | Supporto  |
| 7  | Pulsante di regolazione della reclinazione | 20 | Pulsante di regolazione A supporto              |
| 8  | Cintura per le spalle                      | 21 | Indicatore supporto                             |
| 9  | Capottina                                  | 22 | Pulsante di regolazione B supporto              |
| 10 | Attacchi cintura                           | 23 | Pulsante di rilascio del modulo culla portatile |
| 11 | Fibbia cintura                             |    |   |
| 12 | Maniglia                                   |    |   |
| 13 | Pulsante maniglia                          |    |   |

Assicurarsi che siano presenti tutti i componenti. Se qualche componente risulta mancante, consultare il rivenditore.

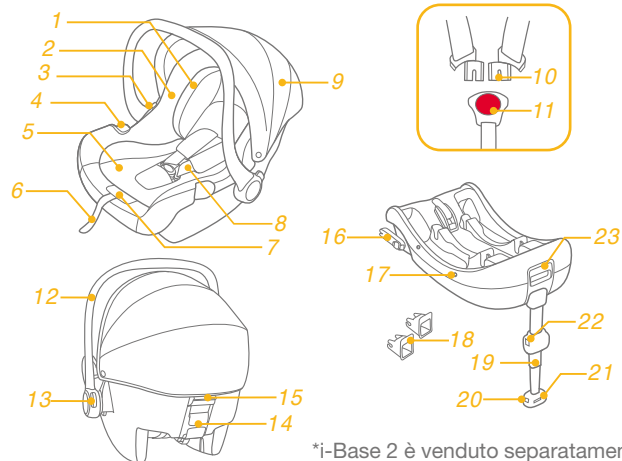

\*i-Base 2 è venduto separatamente.

## AVVERTENZA



- ! PRESTARE attenzione in modo che gli oggetti rigidi e le parti in plastica del dispositivo avanzato di ritenuta per bambini siano posizionati e installati in modo che non rischino di rimanere incastrati in un sedile spostabile o nella portiera del veicolo.
- ! NON usare dispositivi avanzati di ritenuta per bambini in modalità contraria al senso di marcia nei sedili in cui è installato un airbag anteriore attivo.
- ! Per utilizzare il dispositivo avanzato di ritenuta per bambini con base in conformità alla normativa UN N. 129, il bambino deve soddisfare i seguenti requisiti. Altezza del bambino 40 cm-75cm/Peso del bambino  $\leq 13$  kg (età del bambino  $\leq 12$  mesi).
- ! Per utilizzare questo modulo sulla portatile con la cintura per auto, il bambino deve soddisfare i seguenti requisiti. Altezza del bambino 40 cm-75cm/Peso del bambino  $\leq 13$  kg (età del bambino  $\leq 12$  mesi).
- ! Il dispositivo avanzato di ritenuta per bambini potrebbe non essere adatto a tutti i veicoli approvati. Fare riferimento all'elenco dei supporto per ulteriori dettagli.
- ! Le cinghie che fissano il dispositivo avanzato di ritenuta per bambini al veicolo devono essere strette, la gamba di supporto deve essere a contatto con il pianale del veicolo, le protezioni da impatto che trattengono il bambino devono essere adattate al suo corpo e le cinghie non devono essere attorcigliate.
- ! NON utilizzare alcun carico sui punti di contatto diversi da quelli descritti nelle istruzioni e contrassegnati sul dispositivo avanzato di ritenuta per bambini.
- ! Dopo aver messo il bambino nel sistema di ritenuta per bambini, utilizzare correttamente la cintura di sicurezza.
- ! Il dispositivo avanzato di ritenuta per bambini deve essere sostituito se è stato sottoposto a violenti sollecitazioni in caso di incidente. Un incidente può causare danni impossibili da notare.
- ! Considerare il pericolo di apportare modifiche o aggiunte al dispositivo senza approvazione dell'autorità competente, e il pericolo di non seguire attentamente le istruzioni di installazione fornite dal produttore del dispositivo avanzato di ritenuta per bambini.
- ! Tenere il dispositivo avanzato di ritenuta per bambini lontano dalla luce del sole per evitare di causare ustioni alla pelle del bambino. Toccare sempre il dispositivo avanzato di ritenuta per bambini prima di far sedere il bambino.
- ! NON lasciare mai il bambino incustodito nel dispositivo avanzato di ritenuta per bambini.

## AVVERTENZA

- ! I bagagli o altri oggetti che potrebbero causare lesioni in caso di collisione devono essere fissati adeguatamente.
- ! Il dispositivo avanzato di ritenuta per bambini NON DEVE ESSERE UTILIZZATO senza il rivestimento imbottito.
- ! Il rivestimento imbottito deve essere sostituito con altri consigliati dal produttore, in quanto costituiscono parte integrante delle prestazioni del dispositivo di ritenuta.
- ! Prima di acquistare questo dispositivo avanzato di ritenuta per bambini, assicurarsi che possa essere installato correttamente nel veicolo.
- ! NESSUN dispositivo avanzato di ritenuta per bambini è in grado di garantire una protezione completa da lesioni in caso di incidenti. Tuttavia, l'uso corretto del dispositivo avanzato di ritenuta per bambini riduce il rischio di lesioni gravi o mortali per il bambino.
- ! NON installare il dispositivo avanzato di ritenuta per bambini senza osservare le istruzioni del presente manuale. Si potrebbero causare lesioni o decesso.
- ! NON utilizzare questo dispositivo avanzato di ritenuta per bambini se presenta danni o parti mancanti.
- ! Le istruzioni devono essere conservate sul dispositivo di ritenuta per bambini per tutta la durata.
- ! Per un "dispositivo di ritenuta per bambini migliorato i-Size", l'utente deve inoltre fare riferimento al manuale del costruttore del veicolo.
- ! NON usare dispositivi avanzati di ritenuta per bambini in modalità contraria al senso di marcia nei sedili in cui è installato un airbag anteriore attivo.

## Emergenza

In caso di emergenza o incidenti, è estremamente importante portare il bambino al pronto soccorso per cure mediche immediate.

Figura per l'installazione	Adatto per
	Altezza del bambino 40 cm-75 cm/ Peso del bambino ≤13 kg (Età del bambino <12 mesi).
	Altezza del bambino 40 cm-75 cm/ Peso del bambino ≤13 kg (Età del bambino <12 mesi).
	Altezza del bambino 40 cm-75 cm/ Peso del bambino ≤13 kg (Età del bambino <12 mesi).

## Informazioni sul prodotto

O módulo da cadeira auto i-Snug™ 2 é compatível com i-Base 2, i-Base lx 2, i-Base Advance, i-Base Encore.

1. Este é um sistema avançado "i-Size" de retenção para crianças. Está aprovado ao abrigo da Regulamentação UN N.º 129 para utilização em veículos com lugares sentados compatíveis com "i-Size", como indicado no manual do utilizador do fabricante do veículo.
2. Em caso de dúvida, consulte o fabricante ou o revendedor do sistema avançado de retenção para crianças.

O módulo da cadeira auto i-Snug™ 2 é compatível com ClickFit R129, i-Base 2 con installazione della cintura per auto.

1. Este é um sistema avançado de retenção para crianças com cinto de segurança para veículo específico.
2. Em caso de dúvida, consulte o fabricante ou o revendedor do sistema avançado de retenção para crianças.

O módulo da cadeira auto i-Snug™ 2 pode ser utilizado separadamente.

1. Este é um sistema avançado universal de retenção para crianças. Está aprovado ao abrigo da Regulamentação UN N.º 129 para utilização principalmente em "lugares sentados universais", conforme indicado pelos fabricantes de veículos no manual do utilizador do veículo.
2. Em caso de dúvida, consulte o fabricante ou o revendedor do sistema avançado de retenção para crianças.

Materiais Plásticos, metal, tecidos

Patente n.º Patentes pendentes

## Dubbi sull'installazione

vedere le figure ① - ②

## Regolazione della maniglia

vedere le figure ③ - ④

La maniglia del modulo culla portatile può essere regolata in 3 posizioni. ③

! Posizione 1- Posizione di trasporto in auto, a mano o come passeggino.

Per regolare la maniglia, premere i pulsanti della maniglia su entrambi i lati per rilasciarla ④ -1, quindi ruotare la maniglia finché non scatta in una delle 3 posizioni. ④ -2

## Installazione con base

vedere le figure ⑤ - ⑮

1. Aprire il supporto dal vano. ⑤
2. Montare le guide ISOFIX con i punti di ancoraggio ISOFIX. ⑥  
Le guide ISOFIX possono proteggere la superficie del sedile del veicolo ed evitare che si strappino. Possono anche guidare gli attacchi ISOFIX.
3. Ruotare gli attacchi ISOFIX di 180 gradi finché non sono rivolti in direzione delle guide ISOFIX. ⑦
4. Allineare gli attacchi ISOFIX con le guide ISOFIX, quindi fare clic su entrambi gli attacchi ISOFIX nei punti di ancoraggio ISOFIX. ⑧

! Assicurarsi che entrambi gli attacchi ISOFIX siano saldamente fissati ai relativi punti di ancoraggio ISOFIX. Si devono avvertire due clic e il colore degli indicatori su entrambi gli attacchi ISOFIX deve essere completamente verde. ⑧ -1

! Assicurarsi che la base sia installata saldamente tirando entrambi gli attacchi ISOFIX.

5. Dopo aver posizionato la base sul sedile del veicolo, estendere il supporto per aprirlo sul pianale ⑨. Se l'indicatore del supporto è verde significa che è installato correttamente; se è rosso significa che è installato in modo non corretto. ⑨ -3

! La gamba di supporto presenta varie posizioni. Se l'indicatore della gamba di supporto è rosso significa che la gamba di supporto è in una posizione non corretta.

! Assicurarsi che il supporto sia a contatto con il pianale del veicolo.

! Premere il pulsante di rilascio del supporto, quindi accorciarlo verso l'alto.

La base completamente montata viene mostrata in ⑩

! Gli attacchi ISOFIX devono essere fissati e bloccati sui punti di ancoraggio ISOFIX. ⑩ -1

! Il supporto deve essere installato correttamente, con l'indicatore verde. ⑩ -2

! Montare prima il dispositivo avanzato di ritenuta per bambini sul sedile posteriore della vettura e riporre poi il bambino nel dispositivo avanzato di ritenuta per bambini.

6. Spingere verso il basso il modulo culla portatile nella base ⑪. Se il sistema di ritenuta per bambini migliorato è fissato, l'indicatore di blocco del sistema di ritenuta per bambini migliorato è verde. ⑫

! Sollevare il modulo culla portatile per assicurarsi che sia bloccata saldamente nella base.

7. Per rilasciare il modulo culla portatile, sollevarlo ⑬ -2 mentre si preme il pulsante rilascio del dispositivo di ritenuta per bambini. ⑬ -1

- Per rimuovere la base, premere il pulsante di bloccaggio secondario **14 -1** , quindi il pulsante **14 -2** sugli attacchi ISOFIX prima di rimuovere la base dal sedile del veicolo. **14**
- Premere il pulsante di rilascio ISOFIX per piegare gli attacchi ISOFIX. **15**

## Poggiatesta e cinture per le spalle

vedere le figure **16 - 17**

- Il poggiatesta può essere regolato in base all'altezza del bambino. **16**
- Controllare che le bretelle siano all'altezza appropriata.

! Indipendentemente dal punto in cui si trova il poggiatesta, la parte inferiore del poggiatesta deve essere allineata con il punto più alto della spalla del bambino, come mostrato in **17**

! Se le bretelle non sono all'altezza appropriata, il bambino potrebbe essere espulso dal sistema di ritenuta per bambini migliorato in caso di incidente.

## Bloccaggio del bambino nel sistema di ritenuta per bambini migliorato

vedere le figure **18 - 23**

### Nota

- L'inserto per neonati serve come protezione. I bambini di altezza inferiore a 60 cm possono usare l'inserto per neonati.
- Prima di utilizzare l'inserto per neonati, inserire il cuneo in gommapiuma. **18**



Rimuovere il corpo della fascia per neonati quando le spalle del bambino non sono più comode.

- Premendo il pulsante di regolazione cintura, tirare completamente le due cinture per le spalle del sistema di ritenuta per bambini migliorato. **19**
- Sganciare la fibbia delle bretelle premendo il pulsante rosso. **20**
- Mettere il bambino nel modulo culla portatile e agganciare la fibbia. **21 & 22**
- Serrare le cinture per le spalle tirando il regolatore. **23**

## Sgancio della capottina e dell'imbottitura

vedere le figure **24 - 29**

Per rimontare il rivestimento imbottito, invertire le procedure di cui sopra.

## Installazione senza base

vedere le figure 30 - 37

- ! NON installare questo modulo culla portatile su sedili dei veicoli con cinture addominali. 30
- ! Questo modulo culla portatile è adatto solo per sedili dei veicoli dotati di cinture di sicurezza retrattili a 3 punti. 31
- 1. Posizionare il modulo culla portatile sul sedile del veicolo. Estrarre la cintura di sicurezza del veicolo e allacciarla nella fibbia, facendo scorrere la cintura addominale del veicolo nelle guide laterali del modulo culla portatile. 32
- ! Non è possibile utilizzare il modulo culla portatile se la fibbia della cintura di sicurezza (estremità femmina della fibbia) è troppo lunga per ancorare in modo sicuro il modulo culla portatile. 32 -1
- 2. Far scorrere la cintura diagonale nella guida posteriore. 33
- 3. Tirare la cintura per le spalle del veicolo per fissare il modulo culla portatile in modo stabile e sicuro. 34
- 4. Il livello di linea sul modulo culla portatile deve essere a terra quando viene installato il modulo culla portatile. 35
- ! Applicare la massima tensione alla cintura di sicurezza del veicolo, verificando che non si allenti o intrecci.
- ! Dopo aver installato il modulo culla portatile, controllare sempre che le cinture del veicolo siano disposte correttamente e allacciate in modo sicuro nella fibbia del veicolo. 36

## Uso con passeggini

vedere le figure 38 - 47

Il modulo culla portatile è progettato per fissarsi ad alcuni modelli di passeggini Joie dotati di speciale tavolozza, bracciolo e supporto per la gamba.

- ! Accertarsi che il passeggino sia adatto al modulo culla portatile prima di acquistarlo.
- ! Non consentire a più di un bambino alla volta nel sistema di viaggio.
- ! Applicare il freno di stazionamento prima di assemblare il modulo culla portatile.
- ! Verificare che le parti utilizzate per fissare il modulo culla portatile siano fissate accuratamente al passeggino.
- ! Reclinare all'indietro nella posizione più bassa il sedile del passeggino.

## Uso con passeggini Joie

Per assemblare il modulo culla portatile ai passeggini Joie, attenersi ai seguenti passaggi:

1. Posizionare il modulo culla portatile in modo che i fori della culla con dondolo si adattino sopra il bordo di bracciolo, tavolozza o supporto per gambe. Il modulo culla portatile si fisserà quindi automaticamente in posizione. 38 & 39 & 40 & 41
- ! Se il bracciolo è dotato di copertura in tessuto, staccare prima il velcro sulla copertura del bracciolo. 40 -1
- ! Per i passeggini con speciale supporto per gambe, regolare il supporto per gambe in posizione verticale, staccare il velcro e quindi alzare la copertura in tessuto. 41 -1

2. Utilizzare le cinghie su entrambi i lati del passeggino per fissare il sistema di ritenuta per bambini. 42 & 43 & 44

! Provare a tirare verso l'alto il sistema di ritenuta per bambini per verificare se si adatta correttamente.

Per rimuovere il modulo culla portatile, sganciare le cinghie dal modulo culla portatile, tirare verso l'alto la maniglia di sgancio del passeggino per sganciare il modulo culla portatile da tavolozza, bracciolo e supporto per gambe, e quindi estrarre il modulo culla portatile dal passeggino. Fare riferimento a 45 & 46 & 47.

## Cura e manutenzione

- ! Dopo aver rimosso il cuneo di gommapiuma dalla fascia, conservarlo lontano dalla portata dei bambini.
- ! La fodera e l'imbottitura interna con acqua fredda sotto i 30°C. Fare riferimento all'etichetta con le istruzioni di lavaggio per pulire il tessuto della culla portatile.
- ! Non stirare il rivestimento imbottito.
- ! Non candeggiare e non lavare a secco il rivestimento imbottito.
- ! Non usare un detergente non diluito, benzina o altri solventi organici per lavare il modulo culla portatile o la base. Potrebbero danneggiare il sistema di ritenuta per bambini migliorato.
- ! Non attorcigliare la fodera e l'imbottitura interna per asciugare. Si potrebbero lasciare grinze sulla fodera e l'imbottitura interna.
- ! Appendere la fodera e l'imbottitura interna all'ombra per asciugare.
- ! Rimuovere il modulo culla portatile e la base dal sedile del veicolo se non vengono usati per un lungo periodo di tempo. Sistemare il sistema di ritenuta per bambini migliorato in un luogo fresco, asciutto e a cui il bambino non possa accedere.



## DE Willkommen bei Joie™

Wir begrüßen Sie als ein weiteres Mitglied der Joie-Familie! Wir freuen uns sehr, Ihr kleines Kind auf Reisen zu begleiten. Wenn Sie mit dem Joie i-Snug™ 2-Rückhaltesystem für Kleinkinder verreisen, verwenden Sie ein hochwertiges, umfassend für Sicherheit zertifiziertes „i-Size“-Rückhaltesystem für Kleinkinder. Bitte lesen Sie diese Anleitung sorgfältig durch und beachten die einzelnen Schritte zur Gewährleistung einer komfortablen Fahrt und optimalen Sicherheit für Ihr Kind.

Zur Nutzung dieses verstärkten Joie-Kinderrückhaltesystems mit der i-Size-Basis entsprechend UN-Regelung Nr.129 muss Ihr Kind folgende Anforderungen erfüllen.

Größe des Kindes 40 bis 75 cm / Gewicht des Kindes  $\leq$  13 kg ;(Alter des Kindes < 12 Monate).

Zur Verwendung dieses Babyschalenmoduls mit Fahrzeuggurt muss Ihr Kind den folgenden Voraussetzungen entsprechen. Körpergröße des Kindes 40 bis 75 cm / Gewicht des Kindes  $\leq$  13 kg ;(Alter des Kindes < 12 Monate).

## Basisstation (optional erhältlich)

Diese Anweisungen erklären die Verwendung des Rückhaltesystems für Kleinkinder und der Basisstation. Diese Basisstation kann auch mit bestimmten anderen Joie-Rückhaltesystemen für Kleinkinder verwendet werden. Lesen Sie vor der Installation und Verwendung dieses Produkts bitte alle Anweisungen in dieser Anleitung.

**! WICHTIG: FÜR KÜNFTIGE BEZUGNAHME AUFBEWAHREN. BITTE SORGFÄLTIG DURCHLESEN.**

Bitte bewahren Sie diese Anleitung wie rechts abgebildet im Aufbewahrungsfach an der Unterseite der Basis auf.  
oder  
Bitte bewahren Sie diese Anleitung unter den Textilteilen auf.

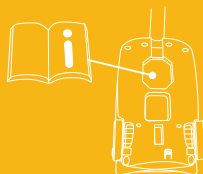

Besuchen Sie unsere Website [joiebaby.com](http://joiebaby.com), um mehr über unsere Gewährleistungsbedingungen zu erfahren.

## Teilleiste

- |    |  |    |  |
|----|--|----|--|
| 1  | Kopfstütze                                 | 13 | Griffknopf                                 |
| 2  | Sitzpolster                                | 14 | Hintere Gurtführung                        |
| 3  | Freigabeknopf A für Kinderwagenbefestigung | 15 | Freigabeknopf B für Kinderwagenbefestigung |
| 4  | Seitliche Gurtführung                      | 16 | ISOFIX-Befestigung                         |
| 5  | Kleinkindeinsatz                           | 17 | Indikator                                  |
| 6  | Gurtbandeinstellung                        | 18 | ISOFIX-Führungen                           |
| 7  | Gurtverstellknopf                          | 19 | Standfuß                                   |
| 8  | Schultergurte                              | 20 | Standfuß-Verstellknopf A                   |
| 9  | Verdeck                                    | 21 | Standfuß Indikator                         |
| 10 | Gurtbefestigungen                          | 22 | Standfuß-Verstellknopf B                   |
| 11 | Gurtschnalle                               | 23 | Entriegelungstaste Babyschale              |
| 12 | Griff                                      |    |  |

Vergewissern Sie sich bitte, dass nichts fehlt. Bitte wenden Sie sich an den Händler, falls etwas fehlen sollte.

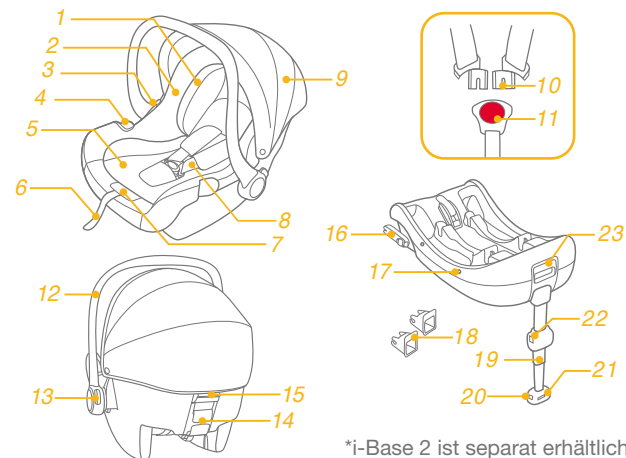

\*i-Base 2 ist separat erhältlich.

## WARNUNG

- ! Darauf achten, dass starre Teile und Kunststoffteile des erweiterten Kinderrückhaltesystems so platziert und installiert sind, dass sie nicht von einem beweglichen Sitz oder in der Fahrzeughür eingeklemmt werden.
- ! Verwenden Sie entgegen der Fahrtrichtung ausgerichtete Kinderrückhaltesysteme NICHT in Sitzpositionen, an denen ein aktiver Front-Airbag installiert ist.
- ! Zur Nutzung dieses verstärkten Kinderrückhaltesystems mit Basis entsprechend der UN-Regelung Nr. 129 muss Ihr Kind folgende Anforderungen erfüllen. Größe des Kindes 40 bis 75 cm / Gewicht des Kindes  $\leq$  13 kg (Alter des Kindes  $\leq$  12months).
- ! Damit Sie dieses Babyschalenmodul mit einem Fahrzeuggurt verwenden können, muss Ihr Kind folgende Anforderungen erfüllen. Größe des Kindes 40 bis 75 cm / Gewicht des Kindes  $\leq$  13 kg (Alter des Kindes  $\leq$  12months).
- ! Das fortschrittliche Kinderrückhaltesystem passt möglicherweise nicht in alle zugelassenen Fahrzeuge. Weitere Einzelheiten finden Sie in der mitgelieferten Anleitung zur Anbringung.
- ! Die Gurte, die das fortschrittliche Kinderrückhaltesystem im Fahrzeug sichern, müssen richtig befestigt sein; das Standbein muss den Fahrgesamten berühren; die Gurte oder Schutze, die das Kind halten, müssen an den Körper des Kindes angepasst und dürfen nicht verdreht sein.
- ! Verwenden Sie NUR die in der Anleitung beschriebenen und am Rückhaltesystem für Kleinkinder markierten belastbaren Kontaktpunkte.
- ! Bringen Sie den Sicherheitsgurt richtig an, nachdem Sie Ihr Kind in dieses fortschrittliche Kinderrückhaltesystem gesetzt haben.
- ! Dieses Kinderrückhaltesystem sollte ersetzt werden, wenn sie übermäßiger Belastung in einem Unfall ausgesetzt waren. Ein Unfall kann es beschädigen, ohne sichtbare Spuren aufzuweisen.
- ! Beachten Sie die Gefahren durch nicht von einer zuständigen Stelle zugelassenen Veränderungen oder Ergänzungen an diesem Produkt. Beachten Sie außerdem die Gefahren bei Nichteinhaltung der Installationsanweisungen des Herstellers eines Kinderrückhaltesystems.
- ! Bitte platzieren Sie dieses fortschrittliche Kinderrückhaltesystem nicht im direkten Sonnenlicht; andernfalls kann es zu heiß für die Haut Ihres Kindes werden. Fassen Sie das Kinderrückhaltesystem immer erst an, bevor Sie das Kind hineinsetzen.
- ! Ihr Kind NIEMALS unbeaufsichtigt im fortschrittlichen Kinderrückhaltesystem zurücklassen.

## WARNUNG

- ! Gepäck und andere Gegenstände, die bei einem Unfall Verletzungen verursachen könnten, sollten angemessen gesichert werden.
- ! Das fortschrittliche Kinderrückhaltesystem sollte NICHT ohne die Textilteile verwendet werden.
- ! Die Textilteile sollten ausschließlich durch die vom Hersteller empfohlenen Teile ersetzt werden, da sie das Verhalten des Kinderrückhaltesystems wesentlich beeinflussen.
- ! Bitte vergewissern Sie sich, dass dieses fortschrittliche Kinderrückhaltesystem richtig in Ihrem Fahrzeug installiert werden kann.
- ! KEIN Kinderrückhaltesystem kann vollständigen Schutz vor Verletzungen bei einem Unfall garantieren. Dennoch reduziert der ordnungsgemäße Einsatz dieses fortschrittlichen Kinderrückhaltesystems die Gefahr ernsthafter oder tödlicher Verletzungen Ihres Kindes.
- ! Installieren oder verwenden Sie das verstärkte Kinderrückhaltesystem NICHT, ohne die Anweisungen in dieser Anleitung zu befolgen; andernfalls drohen Ihrem Kind ernsthafte oder gar tödliche Verletzungen.
- ! Verwenden Sie dieses verstärkte Kinderrückhaltesystem NICHT, falls es beschädigt ist oder Teile fehlen.
- ! Die Anweisungen können während seiner Einsatzzeit am Kinderrückhaltesystem aufbewahrt werden.
- ! Bei einem „verstärkten i-Size-Kinderrückhaltesystem“ muss der Nutzer auch das Handbuch des Fahrzeugherstellers beachten.
- ! Verwenden Sie entgegen der Fahrtrichtung ausgerichtete Kinderrückhaltesysteme NICHT in Sitzpositionen, an denen ein aktiver Front-Airbag installiert ist.

# Notfall

Bei einem Notfall oder Unfall ist es besonders wichtig, dass bei Ihrem Kind umgehend Erste Hilfe geleistet und es medizinisch versorgt wird.

## Produktinformationen

i-Snug™ 2-Babyschalenmodul ist mit i-Base 2, i-Base lx 2, i-Base Advance, i-Base Encore.

1. Dies ist ein fortschrittliches „i-Size“-Kinderrückhaltesystem. Es ist gemäß UN-Richtlinie Nr. 129 für die Verwendung in „i-Size“-kompatiblen Fahrzeugsitzpositionen zugelassen, wie vom Fahrzeughersteller im Handbuch Ihres Fahrzeugs aufgeführt ist.
2. Bitte wenden Sie sich im Zweifelsfall an den Hersteller oder Händler des verstärkten Kinderrückhaltesystems.

i-Snug™ 2-Babyschalenmodul ist mit ClickFit R129 kompatibel, i-Base 2 mit Fahrzeuggurt-Installation.



1. Dies ist ein spezifisches verbessertes Kinderrückhaltesystem mit Gurt für Fahrzeuge.
2. Bitte wenden Sie sich im Zweifelsfall an den Hersteller oder Händler des verstärkten Kinderrückhaltesystems.

i-Snug™ 2-Babyschalenmodul kann separat verwendet werden.

1. Dies ist ein universelles verbessertes Kinderrückhaltesystem mit Gurt. Es ist gemäß UN-Regelung Nr.129 primär für die Verwendung in „universellen“ Sitzpositionen zugelassen, wie vom Fahrzeughersteller im Handbuch Ihres Fahrzeugs aufgeführt ist.
2. Bitte wenden Sie sich im Zweifelsfall an den Hersteller oder Händler des verstärkten Kinderrückhaltesystems.

Materialien Kunststoff, Metall, Stoffe

Patentnr. Patente angemeldet

Abbildung für die Installation	Geeignet für
	Körpergröße des Kindes 40-75 cm Gewicht des Kindes ≤ 13 kg Alter des Kindes ≤ 12 Monate
	Körpergröße des Kindes 40-75 cm Gewicht des Kindes ≤ 13 kg Alter des Kindes ≤ 12 Monate
	Körpergröße des Kindes 40-75 cm Gewicht des Kindes ≤ 13 kg Alter des Kindes ≤ 12 Monate

## Bei der Installation zu Beachtendes

siehe Abbildungen ① - ②

## Griffeinstellung

siehe Abbildungen ③ - ④

Der Griff des Rückhaltesystems für Kleinkinder lässt sich auf 3 Positionen einstellen. ③

! Position 1- Position für Transport im Fahrzeug, mit der Hand oder im Kinderwagen.

Zur Verstellung des Griffs drücken Sie auf die Griffknöpfe an beiden Seiten, um ihn zu entriegeln ④ -1, und drehen den Griff dann, bis er in einer der 3 Positionen einrastet. ④ -2

## Installation mit Basis

(kompatibel mit i-Base 2 Advance und i-Base 2 LX; optional erhältlich)

siehe Abbildungen ⑤ - ⑮

1. Klappen Sie das Standbein aus dem Aufbewahrungsfach auf. ⑤
2. Befestigen Sie die ISOFIX-Führungen an den ISOFIX-Verankerungspunkten. ⑥ Die ISOFIX-Führungen können die Oberfläche des Fahrzeugsitzes vor dem Einreissen schützen. Sie sind auch eine Führung für die ISOFIX-Befestigungen.
3. Drehen Sie die ISOFIX-Befestigungen um 180 Grad, bis sie in Richtung ISOFIX-Führungen zeigen. ⑦
4. Richten Sie die ISOFIX-Befestigungen mit den ISOFIX-Führungen aus und stecken Sie dann beide ISOFIX-Befestigungen bis zum Einrasten in die ISOFIX-Verankerungspunkte. ⑧

! Achten Sie darauf, dass beide ISOFIX-Befestigungen sicher mit ihren ISOFIX-Verankerungspunkten verbunden sind. Sie sollten zwei Klickgeräusche hören und die Farben der Anzeigen an beiden ISOFIX-Befestigungen sollten komplett grün sein. ⑧ -1

! Vergewissern Sie sich, dass die Basis sicher installiert ist, indem Sie an beiden ISOFIX-Befestigungen ziehen.

5. Nachdem Sie die Basis auf den Fahrzeugsitz gestellt haben, ziehen Sie das Standbein bis zum Boden aus ⑨. Sobald die Standbeinanzeige grün wird, ist die Basis richtig installiert; rot bedeutet, dass sie falsch installiert ist. ⑨ -3

! Das Standbein hat mehrere Positionen. Wenn die Standbeinanzeige rot ist, befindet sich das Standbein in der falschen Position.

! Achten Sie darauf, dass das Standbein vollständig mit dem Fahrzeugboden in Kontakt steht.

! Drücken Sie auf den Standbein-Freigabeknopf und verkürzen Sie das Standbein nach oben hin.

Die vollständig montierte Basis ist in ⑩ dargestellt.

! Die ISOFIX-Befestigungen müssen mit den ISOFIX-Verankerungspunkten verbunden und an ihnen eingerastet werden. ⑩ -1

! Das Standbein muss richtig installiert sein und eine grüne Anzeige aufweisen. ⑩ -2

! Installieren Sie das fortschrittliche Kinderrückhaltesystem am Rücksitz eines Fahrzeugs und setzen Sie das Kind dann in das fortschrittliche Kinderrückhaltesystem.

6. Drücken Sie das Babyschalenmodul herunter und in die Basis hinein ⑪, und ist das Rückhaltesystem für Kleinkinder sicher befestigt, ist die Anzeige des Rückhaltesystems für Kleinkinder grün. ⑫

! Vergewissern Sie sich durch Ziehen am Babyschalenmodul, dass es sachgemäß in der Basis eingerastet ist.

7. Zum Lösen des Babyschalenmoduls ziehen Sie die Babyschale nach oben ⑬ -2, während Sie die Freigabetaste des Kinderrückhaltesystems gedrückt halten. ⑬ -1

- Zur Entriegelung der ISOFIX-Konnektoren gehen Sie wie folgt vor. Im ersten **14 -1**, Schritt betätigen Sie den Sicherungsknopf **14 -2**, halten diesen gedrückt (System ist entsichert) und betätigen gleichzeitig den seitlichen Entriegelungsknopf am ISOFIX-Konnektor **14**.
- Drücken Sie den ISOFIX-Freigabeknopf, um die ISOFIX-Vorrichtung zusammenzuklappen. **15**

## Kopfstütze und Schultergurte

siehe Abbildungen **16 - 17**

- Die Kopfstütze kann entsprechend der Körpergröße des Babys angepasst werden. **16**
  - Vergewissern Sie sich, dass die Schultergurte in der richtigen Höhe angelegt sind.
- !** Ongeacht waar de hoofdsteen zich bevindt, moet de onderkant van de hoofdsteen op de zelfde hoogte zijn als het hoogste punt van de schouder van het kind. Het wordt weergegeven in **17**

## Sicherung des Kindes im Rückhaltesystem für Kleinkinder

siehe Abbildungen **18 - 23**

### Hinweis

- Der Neugeboreneneinsatz ist für den Schutz des Babys vorgesehen. Kinder mit einer Körpergröße unter 60 cm müssen den vollständigen Einsatz verwenden.
- Stecken Sie das Schaumstoffteil hinein, bevor Sie den Einsatz verwenden. **18**



Entfernen Sie den unteren Teil der Kleinkindeinlage, wenn die Schultern Ihres Kindes nicht mehr bequem hineinpassen.

- Während Sie den Gurtverstellknopf gedrückt halten, ziehen Sie die beiden Schultergurte des Rückhaltesystems für Kleinkinder komplett heraus. **19**
  - Lösen Sie die Gurtschnalle durch Drücken des roten Knopfes. **20**
  - Setzen Sie das Kind in das Rückhaltesystem für Kleinkinder und schließen Sie die Gurtschnalle. **21 & 22**
  - Ziehen Sie die Schultergurte straff, indem Sie am Gurtband ziehen. **23**
- !** Achten Sie darauf, dass noch eine Hand zwischen das Kind und den Schultergurt passt.

## Verdeck und Sitzbezüge abnehmen

siehe Abbildungen 24 - 29

Um die Sitzbezüge und das Verdeck wieder anzubringen, wiederholen Sie die dargestellten Schritte in umgekehrter Reihenfolge

## Installation ohne Basis

siehe Abbildungen 30 - 37

- ! Befestigen Sie dieses Babyschalenmodul NICHT an Fahrzeugsitzen mit Beckengurten. 30
- ! Dieses Babyschalenmodul eignet sich nur für Fahrzeugsitze mit einem 3-Punkt-Sicherheitsgurt. 31
- 1. Setzen Sie das Babyschalenmodul dort auf den Fahrzeugsitz, wo Sie es befestigen möchten. Ziehen Sie den Sicherheitsgurt des Fahrzeugs heraus und rasten Sie ihn im Gurtschloss ein, wobei Sie den Beckengurt des Fahrzeugs durch die seitlichen Führungen am Babyschalenmodul ziehen müssen. 32
- ! Das Babyschalenmodul darf nicht verwendet werden, wenn der Sicherheitsgurt des Fahrzeugs für das Gurtschloss (die Einrastöffnung) zu lang ist, um das Babyschalenmodul sicher zu verankern. 32 -1
- 2. Schieben Sie den diagonalen Gurt in die hintere Führung. 33
- 3. Ziehen Sie am Schultergurt des Fahrzeugs, um das Babyschalenmodul fest und sicher zu verankern. 34
- 4. Die Nivellierlinie am Babyschalenmodul muss waagrecht zum Boden ausgerichtet sein, wenn das Babyschalenmodul installiert ist. 35
- ! Ziehen Sie den Sicherheitsgurt des Fahrzeugs so weit wie möglich straff und überprüfen Sie dabei, dass er nicht locker oder verdreht ist.

! Prüfen Sie nach Befestigung des Babyschalenmoduls stets, ob die Fahrzeuggurte sachgemäß angelegt und sicher im Gurtschloss des Fahrzeugs eingerastet sind. 36

- 5. Das Verdeck kann ganz geöffnet werden, um Ihr Kind am besten vor der Sonne zu schützen. Lösen Sie hierzu den Hake, und ziehen Sie dann das Verdeck ganz nach vorn. 37

## Verwendung mit Kinderwagen

siehe Abbildung 38 - 47

Ihr Rückhaltesystem für Kleinkinder ist auf die Anbringung an bestimmten Joie-Kinderwagenmodellen mit einem speziellen Fach, einer Armlehne oder Wadenstütze ausgelegt.

- ! Bitte vergewissern Sie sich vor dem Kauf, dass Ihr Kinderwagen mit dem Rückhaltesystem für Kleinkinder kompatibel ist.
- ! Das Reisesystem darf nie von mehr als einem Kind verwendet werden.
- ! Bitte betätigen Sie die Bremse Ihres Kinderwagens, bevor Sie das Rückhaltesystem für Kleinkinder montieren.
- ! Stellen Sie sicher, dass die zur Befestigung des Rückhaltesystems für Kleinkinder verwendeten Teile sicher am Kinderwagen befestigt sind.
- ! Neigen Sie die Rückenlehne des Kinderwagens auf die flachste Position.

Bitte befolgen Sie zur Montage des Kinderrückhaltesystems an Joie-Kinderwagen die nachstehenden Schritte:

- 1. Platzieren Sie das Kinderrückhaltesystem so im Kinderwagen, dass die Kerben in der Wiege über die Kante von Armlehne, Fach und Wadenstütze passen. Das Kinderrückhaltesystem rastet dann automatisch ein. 38 & 39 & 40 & 41

- ! Falls die Armlehnen einen Stoffbezug haben, entfernen Sie ihn durch Lösen des Klettverschlusses bitte zunächst. 40 -1
  - ! Bei einem Kinderwagen mit spezieller Wadenstütze passen Sie die Wadenstütze bitte auf die vertikale Position an; öffnen Sie dann den Klettverschluss und entfernen Sie den Stoffbezug. 41 -1
2. Befestigen Sie das Kinderrückhaltesystem mit den Riemen an beiden Seiten des Kinderwagens. 42 & 43 & 44
- ! Prüfen Sie, ob das Kinderrückhaltesystem richtig angebracht ist, indem Sie versuchen, es gerade nach oben zu ziehen.
- Wenn Sie das Kinderrückhaltesystem entfernen möchten, lösen Sie die Riemen vom Kinderrückhaltesystem, ziehen Sie den Kinderwagen-Freigabegriff zum Lösen des Kinderrückhaltesystems von Fach, Armlehne oder Wadenstütze nach oben, heben Sie dann das Kinderrückhaltesystem vom Kinderwagen ab. Bitte beachten Sie 45 & 46 & 47.

## Pflege und Wartung

- ! Nachdem Sie das Schaumstoffteil vom Einsatz abgenommen haben, bewahren Sie es bitte an einem für Kinder unzugänglichen Ort auf.
- ! Was de stoelbedekking en binnenvoering met koud water van minder dan 30°C. Raadpleeg het verzorgingslabel voor instructies betreffende het reinigen van de stoffen onderdelen van de baby-draagmodule.
- ! Sie dürfen die Textilteile nicht bügeln.
- ! Sie dürfen die Textilteile nicht bleichen oder in die chemische Reinigung geben.
- ! Reinigen Sie das Rückhaltesystem für Kleinkinder oder die Basis nicht mit, Benzin oder anderen organischen Lösungsmitteln. Das Rückhaltesystem für Kleinkinder könnte dadurch beschädigt werden.
- ! Bitte wringen Sie den Sitzbezug und das Innenpolster nicht aus. Andernfalls könnten im Sitzbezug und am Innenpolster Falten zurückbleiben.
- ! Bitte hängen Sie den Sitzbezug und das Innenpolster zum Trocknen im Schatten auf.
- ! Bitte entfernen Sie das Rückhaltesystem für Kleinkinder und die Basis vom Fahrzeugsitz, wenn es längere Zeit nicht verwendet wird. Bewahren Sie das Rückhaltesystem für Kleinkinder an einem kühlen, trockenen Ort außerhalb der Reichweite von Kindern auf.

# NL Welkom bij Joie™

Gefeliciteerd dat u nu lid bent van de Joie-familie! Het doet ons veel genoegen om deel te kunnen uitmaken van uw reis met uw kleintje. Onderweg met het verbeterde kinderzitje van Joie i-Snugg™ 2 maakt u gebruik van een volledig gecertificeerd verbeterd i-Size-kinderzitje. Lees deze handleiding zorgvuldig en volg elke stap om voor een comfortabele rit en de beste bescherming van uw kind te zorgen.

Om dit verbeterde Joie-kinderzitje met de i-Size-voet volgens het VN-voorschrift nr. 129 te kunnen gebruiken, moet uw kind aan de volgende voorwaarden voldoen.

Lengte kind 40 cm-75cm / gewicht kind ≤13 kg ;(leeftijd kind < 12 maanden).

Uw kind moet voldoen aan de volgende voorwaarden voldoen om deze babydraagmodule met autogordels te gebruiken.

Lengte kind 40 cm-75cm / gewicht kind ≤13 kg ;(leeftijd kind < 12 maanden).

## Voet

Deze instructies beschrijven het gebruik van de babydraagmodule en de voet. Deze voet kan tevens worden gebruikt met een aantal andere babydraagmodules van Joie. Lees alle aanwijzingen in deze handleiding voordat u het product opzet en gebruikt.

**! BELANGRIJK: BEWAREN VOOR LATER GEBRUIK.  
LEES DIT ZORGVULDIG DOOR.**

Bewaar de handleiding in het bewaarvak onderin de voet zoals rechts is afgebeeld.  
of  
Bewaar de handleiding onder de zachte voorwerpen.

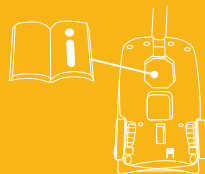

Bezoek voor informatie over de garantie onze website op [joiebaby.com](http://joiebaby.com)

## Onderdelenlijst

- |    |                                  |    |                                |
|----|----------------------------------|----|--------------------------------|
| 1  | Hoofdsteun                       | 14 | Achtergeleider                 |
| 2  | Stoelkussen                      | 15 | Ontgrendeling wandelwagen      |
| 3  | Ontgrendeling wandelwagen Knop A | 16 | ISOFIX-connector               |
| 4  | Zijgeleider                      | 17 | Kuipindicator                  |
| 5  | Babyinzetstuk                    | 18 | ISOFIX-geleiders               |
| 6  | Instelbanden                     | 19 | Steunvoet                      |
| 7  | Knop gordelaanpassing            | 20 | Instelknop steunvoet A         |
| 8  | Schoudergordel                   | 21 | Indicator steunvoet            |
| 9  | Kap                              | 22 | Instelknop steunvoet B         |
| 10 | Gordelaansluitingen              | 23 | babydraagmodule Ontgrendelknop |
| 11 | Gordelgesp                       |    |                                |
| 12 | Greep                            |    |                                |
| 13 | Handvatknop                      |    |                                |

Controleer op ontbrekende onderdelen. Neem contact op met de verkoper als iets ontbreekt.

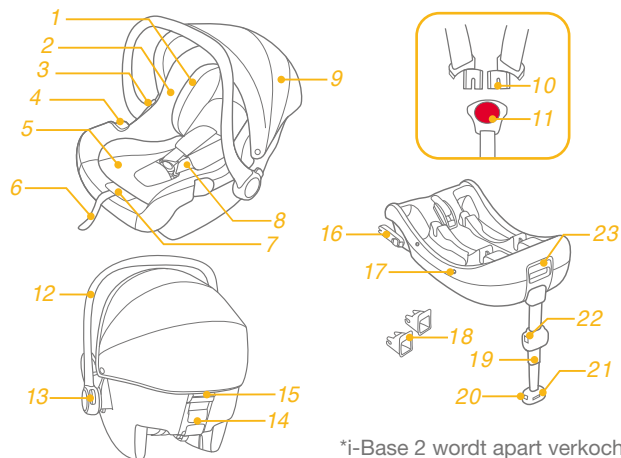

\*i-Base 2 wordt apart verkocht.



## WAARSCHUWING

- ! ZORG ERVOOR dat de stugge items en plastic onderdelen van het verbeterde kinderzitstelsel zo moeten worden geplaatst en geïnstalleerd dat ze niet klem kunnen komen door een verplaatsbare stoel of in een deur van het voertuig.
- ! Gebruik NIET de naar achteren kijkende verbeterde kinderzitstelsels in stoelposities waarbij een actieve frontale airbag is geïnstalleerd.
- ! Om dit verbeterde kinderzitje met voet volgens de VN-verordening nr. 129 te kunnen gebruiken, moet uw kind aan de volgende voorwaarden voldoen. Lengte kind 40cm-75cm/ gewicht kind  $\leq$  13kg (Leeftijd kind  $\leq$  12 maanden).
- ! Uw kind moet voldoen aan de volgende voorwaarden om deze babydraagmodule met autogordels te gebruiken. Lengte kind 40cm-75cm/ gewicht kind  $\leq$  13kg (Leeftijd kind  $\leq$  12 maanden).
- ! Het verbeterde kinderzitje past wellicht niet in alle goedgekeurde voertuigen. Raadpleeg de meegeleverde montagelijst voor meer details.
- ! Alle riemen waarmee het verbeterde kinderzitje aan het voertuig is bevestigd, moeten strak zitten. elke steunvoet moet in contact staan met de bodem van het voertuig, de riemen of afschermingen voor inslag die het kind vasthouden, moeten zijn afgesteld op het lichaam van het kind, en de riemen mogen niet verdraaid zijn.
- ! Gebruik GEEN andere lastdragende contactpunten dan degene die in de aanwijzingen worden beschreven en die op het verbeterde kinderzitje zijn aangegeven.
- ! Nadat uw kind in dit verbeterde kinderzitje is geplaatst, moet de veiligheidsriem op de juiste manier worden gebruikt.
- ! Dit verbeterde kinderzitje moet worden vervangen als ze onderworpen zijn geweest aan zware spanningen bij een ongeluk. Een ongeluk kan daar schade aan veroorzaken die u niet kunt zien.
- ! Houd rekening met het gevaar van het aanbrengen van veranderingen of aanvullingen aan het apparaat zonder goedkeuring van de aangewezen instantie, en het gevaar van het niet nauwkeurig volgen van de aanwijzingen als geleverd door de fabrikant van het verbeterde kinderzitje.
- ! Houd dit verbeterde kinderzitje uit de buurt van zonlicht, anders kan het te heet worden voor de huid van uw kind. Raak het verbeterde kinderzitje altijd aan voordat u het kind erin plaatst.
- ! Laat uw kind NIET zonder toezicht achter in het verbeterde kinderzitstelsel.

## WAARSCHUWING

- ! Bagage en andere voorwerpen die in geval van botsing letsel kunnen veroorzaken, moeten goed zijn vastgezet.
- ! GEBRUIK het verbeterde kinderzitje NIET zonder de zachte onderdelen.
- ! Vervang de zachte onderdelen alleen door de onderdelen die door de fabrikant worden aanbevolen omdat de zachte onderdelen een integraal onderdeel vormen van de werking van het kinderzitje.
- ! Controleer of dit verbeterde kinderzitje juist kan worden geïnstalleerd in uw voertuig voordat u het aanschaft.
- ! GEEN ENKEL verbeterd kinderzitje biedt volledige bescherming tegen letsel bij een ongeluk. Maar het juiste gebruik van het verbeterde kinderzitje vermindert het risico van ernstig letsel of de dood.
- ! Installeer dit verbeterde kinderzitje NIET zonder de aanwijzingen en waarschuwingen in deze handleiding te volgen, anders brengt u uw kind ernstig in gevaar.
- ! Gebruik dit verbeterde kinderzitje NIET als het is beschadigd of als onderdelen ontbreken.
- ! De instructies kunnen gedurende de gehele levensduur worden bewaard bij het kinderzitje.
- ! Voor een “i-Size verbeterd kinderzitstelsel” moet de gebruiker tevens worden verwezen naar het handboek van de fabrikant van het voertuig.
- ! Gebruik NIET de naar achteren kijkende verbeterde kinderzitstelsels in stoelposities waarbij een actieve frontale airbag is geïnstalleerd.

## Noodgeval

Bij een noodsituatie of een ongeluk is het heel belangrijk om uw kind direct te laten verzorgen met eerste hulp en medische behandeling.

## Productinformatie

i-Snug™ 2-babydraagmodule is compatibel met i-Base 2, i-Base lx 2, i-Base Advance, i-Base Encore.

1. Dit is een "i-Size" verbeterd kinderzitstelsel. Het is goedgekeurd volgens VN-verordening nr. 129 voor gebruik in voor "i-Size geschikte" standen van autostoelen zoals is aangegeven door de fabrikant van de auto in de handleiding.

2. Neem in geval van twijfel contact op met de fabrikant van het verbeterde kinderzitstelsel of de verkoper.

i-Snug™ 2-babydraagmodule is compatibel met ClickFit R129, i-Base 2 met autogordelininstallatie.

1. Dit is een specifiek verbeterd kinderzitstelsel met gordel voor voertuigen.

2. Neem in geval van twijfel contact op met de fabrikant van het verbeterde kinderzitstelsel of de verkoper.



i-Snug™ 2-babydraagmodule kan afzonderlijk worden gebruikt.

1. Dit is een universeel verbeterd kinderzitstelsel met gordel. Het is goedgekeurd volgens VN-verordening nr. 129 voor gebruik in voornamelijk "Universele zitstanden" zoals is aangegeven door de fabrikant van de auto in de handleiding.

2. Neem in geval van twijfel contact op met de fabrikant van het verbeterde kinderzitstelsel of de verkoper.

Materialen Kunststoffen, metaal, geweven stoffen

Patentnr. Patenten aangevraagd

Afbeelding voor installatie	Geschikt voor
	Lengte kind 40 cm-75cm / gewicht kind ≤13 kg (leeftijd kind ≤ 12 maanden)
	Lengte kind 40 cm-75cm / gewicht kind ≤13 kg (leeftijd kind ≤ 12 maanden)
	Lengte kind 40 cm-75cm / gewicht kind ≤13 kg (leeftijd kind ≤ 12 maanden)

## Installatiekwesties

zie afbeeldingen 1 - 2

## Handvataanpassing

zie afbeeldingen 3 - 4

Het handvat van de babydraagmodule is in 3 standen instelbaar. 3

! Stand 1: stand voor vervoer per auto, met de hand of in de wandelwagen.

Druk om het handvat in te stellen op de handvatknoppen aan weerskanten om het vrij te geven 4 -1, en draai het handvat vervolgens tot het in een van de drie standen klikt. 4 -2

## Installatie met voet

zie afbeeldingen 5 - 15

1. Vouw de steunvoet uit het opslagvak. 5
2. Voorzie de ISOFIX-geleiders van de ISOFIX-ankerpunten. 6 De ISOFIX-geleiders voorkomen dat het oppervlak van de autostoel gescheurd wordt. Ze kunnen tevens de ISOFIX-aansluitingen geleiden.
3. Draai de ISOFIX-aansluitingen 180 graden tot ze in de richting van de ISOFIX-geleiders wijzen. 7
4. Lijn de ISOFIX-aansluitingen uit met de ISOFIX-ankerpunten en klik beide ISOFIX-aansluitingen in de ISOFIX-ankerpunten. 8  
! Controleer of beide ISOFIX-aansluitingen stevig vast zitten aan hun ISOFIX-ankerpunten. U moet twee klikken horen en de kleuren van de indicatoren op beide ISOFIX-aansluitingen moeten groen zijn. 8 -1

! Controleer of de voet goed vast zit door aan beide ISOFIX-connectoren te trekken.

5. Nadat de voet op de stoel is geplaatst, moet u de steunvoet op de vloer laten zakken 9. Als de indicator voor de steunvoet groen wordt, is hij goed geplaatst; rood betekent dat hij onjuist is geplaatst. 9 -3

! De steunvoet heeft meerdere standen. Als de steunvoetindicator rood is, betekent dit dat de steunvoet in de verkeerde stand staat.

! Zorg ervoor dat de steunvoet volledig in contact is met de vloer van het voertuig.

! Knijp de ontgrendelknop van de steunvoet in en kort de steunvoet in naar boven.

De volledig gemonteerde voet is afgebeeld als 10

! De ISOFIX-aansluitingen moeten worden aangesloten en vergrendeld in de ISOFIX-ankerpunten. 10 -1

! De steunvoet moet goed zijn geplaatst en de indicator moet groen zijn. 10 -2

6. Druk de babydraagmodule omlaag in de voet 11. Als het verbeterde kinderzitje goed vastzit, is de vergrendelingindicator van het verbeterde kinderzitje groen. 12

! Installeer het verbeterde kinderzitje op de achterbank en plaats het kind vervolgens in het verbeterde kinderzitje.

! Trek de babydraagmodule omhoog om te controleren of deze goed vast zit op de voet.

7. Om de babydraagmodule vrij te geven, trekt u de babydraagmodule omhoog 13 -2 terwijl u de knop voor vrijgave van het kinderzitje indrukt. 13 -1

8. Om de voet te verwijderen, drukt u de tweede vergrendelingsknop 14 -1 eerst in en daarna knop 14 -2 op de ISOFIX-aansluitingen voordat u de voet van de autostoel verwijdert. 14

9. Druk op de ISOFIX-ontgrendelknop om de ISOFIX op te vouwen. 15

## Hoofdsteun en schouderriemen

zie afbeeldingen 16 - 17

1. De hoofdsteun kan worden afgesteld overeenkomstig de lengte van de baby. 16
2. Controleer of de schoudergordels op de juiste hoogte zijn ingesteld.

! Ongeacht waar de hoofdsteun zich bevindt, moet de onderkant van de hoofdsteun op de zelfde hoogte zijn als het hoogste punt van de schouder van het kind. Het wordt weergegeven in 17

! Als de schoudergordels zich niet op de juiste hoogte bevinden, kan het kind van het verbeterde kinderzitje geworpen worden bij een ongeluk.

## Het kind vastzetten in het verbeterde kinderzitje

zie afbeeldingen 18 - 23

### Opmerking

1. Het baby-inzetstuk is ter bescherming van het kind. Voor kinderen die kleiner zijn dan 60 cm, is het gebruik van het babyinzetstuk nuttig.
2. Voeg de schuimwig toe voordat u het inzetstuk gebruikt. 18



Verwijder het lichaamsgedeelte van het babyinzetstuk als de schouders van het kind niet langer comfortabel passen.

1. Houd de instelknop voor de gordels ingedrukt en trek aan de twee schoudergordels van het verbeterde kinderzitje. 19
2. Maak de gesp van de gordels los door op de rode knop te drukken. 20
3. Zet het kind in de draagmodule en sluit de gesp. 21 & 22
4. Trek aan de instelsingels om de schoudergordels strak te trekken. 23

## Kap en zitting losmaken

zie afbeeldingen 24 - 29

Volg de eerder vermelde stappen in omgekeerde volgorde om de zachte onderdelen opnieuw te monteren.

## Installatie zonder voet

zie afbeeldingen 30 - 37

- ! NIET de babydraagmodule installeren op autostoelen met een heupgordel. 30
- ! Deze babydraagmodule is uitsluitend geschikt voor autostoelen met driepunts veiligheidsgordels. 31
1. Plaats de babydraagmodule op de zitplaats waar u het wilt gebruiken. Trek aan de veiligheidsriem van de auto en zet deze vast in de gesp, waarbij u de schootriem van de autogordel door de zijgeleiders van de babydraagmodule voert. 32
- ! De babydraagmodule kan niet worden gebruikt als de gesp van de veiligheidsriem (vrouwelijke gespkant) te lang is om de babydraagmodule veilig vast te zetten. 32 - 1
2. Schuif de diagonale riem in de achterste geleider. 33
3. Trek de schouderriem van de autogordel aan om de babydraagmodule stevig en veilig vast te zetten. 34

4. De horizontale lijn op de babydraagmodule moet evenwijdig met de grond zijn als de babydraagmodule is geïnstalleerd. **35**

! Maak de autogordel zo strak mogelijk vast en controleer of deze niet los zit of gedraaid is.

! Na het installeren van de babydraagmodule moet u altijd controleren of de autogordels goed geplaatst zijn en stevig vastzitten in de gesp van de auto. **36**

## Gebruik met kinderwagens

zie afbeeldingen **38 - 47**

Uw babydraagmodule is zo ontworpen dat u het kunt bevestigen op verschillende wandelwagenmodellen van Joie met een speciaal blad, armsteun of kuitsteun.

! Controleer of de babydraagmodule op de wandelwagen past voordat u deze aanschaft.

! Laat nooit meer dan één baby tegelijk in het reissysteem.

! Zet de wandelwagen op de rem voordat u de babydraagmodule monteert.

! Controleer of de gebruikte onderdelen voor de babydraagmodule goed vastzitten op de wandelwagen.

! Zet de rugleuning van de wandelwagen in de laagste stand.

## Gebruik met Joie-wandelwagens

Ga als volgt te werk om de babydraagmodule op een wandelwagen van Joie te monteren:

1. Zet de babydraagmodule zo op de wandelwagen dat de kepen in de tuimelaars over de rand van de armsteun, het blad of de kuitsteun vallen. De babydraagmodule klikt daarna automatisch op zijn plaats. **38 & 39 & 40 & 41**

! Als de armsteun een stoffen bekleding heeft, moet u eerst de klittenband daarop losmaken. **40 -1**

! Bij de wandelwagen met een speciale kuitsteun zet u de kuitsteun in de verticale stand. Maak de klittenband los en licht de stoffen bekleding op. **41 -1**

2. Gebruik de riemen aan weerskanten van de wandelwagen om het babyzitje vast te zetten. **42 & 43 & 44**

! Probeer het kinderzitje op te tillen om te controleren of het goed vast zit.

Voor het verwijderen van de babydraagmodule, maakt u de banden los van de babydraagmodule, trek de ontgrendelknop van de wandelwagen omhoog voor het vrijgeven van de babydraagmodule uit het blad, de armleuning of de kuitsteun, en til de babydraagmodule vervolgens uit de wandelwagen. Raadpleeg **45 & 46 & 47**.

## Verzorging en onderhoud

- ! Nadat u het schuim uit het inzetstuk hebt verwijderd, moet u het ergens opbergen waar uw kind er niet bij kan.
- ! Was de stoelbedekking en binnenvoering met koud water van minder dan 30°C. Raadpleeg het verzorgingslabel voor instructies betreffende het reinigen van de stoffen onderdelen van de babydraagmodule.
- ! De zachte voorwerpen niet strijken.
- ! De zachte voorwerpen niet bleken of laten stomen.
- ! Gebruik geen onverdund neutraal schoonmaakmiddel, benzine of andere organische materialen om de babydraagmodule of de voet te wassen. Dat kan het verbeterde kinderzitje beschadigen.
- ! De stoelbedekking en binnenvoering niet uitwringen om ze te drogen. Daardoor kunnen de bekleding en binnenvoering kreukelen.
- ! Hang de stoelbedekking en binnenvoering in de schaduw op.
- ! Haal de babydraagmodule en de voet uit de autostoel als deze voor langere tijd niet wordt gebruikt. Berg het verbeterde kinderzitje op een koele en droge plaats op, waar uw kind er niet bij kan.

## TR Joie™'ye Hoş Geldiniz

Joie ailesine katıldığınız için tebrikler! Çocuğunuzla olan yolculuğunuzda size katılmaktan büyük bir heyecan duyuyoruz. Joie i-Snug™ 2 geliştirilmiş çocuk koltuğuyla seyahat ederken, yüksek kaliteli, tam sertifikalı güvenli i-Size Geliştirilmiş Çocuk Koltuğu kullanırsınız. Rahat bir sürüş ve çocuğunuz için en iyi korumayı sağlamak üzere lütfen bu kılavuzu dikkatle okuyun ve her bir adımı izleyin.

129 No'lu BM Yönetmeliğine göre i-Size tabanlı bu Joie geliştirilmiş çocuk koltuğunu kullanmak için çocuğunuzun aşağıdaki gereksinimleri karşılaması gerekir.

Çocuğın boyu 40cm-75cm/ Çocuğın kilosu ≤13kg; (Çocuğın yaşı < 12 ay).

Bu çocuk taşıyıcı modülünü araç kemerleriyle kullanmak için çocuğunuzun aşağıdaki gereklilikleri karşılaması gerekir.

Çocuğın boyu 40cm-75cm/ Çocuğın kilosu ≤13kg; (Çocuğın yaşı < 12 ay).

### Taban

Bu talimatlar, çocuk taşıyıcı modülünün ve tabanın kullanımını açıklamaktadır. Bu taban diğer bazı Joie çocuk taşıyıcı modülleriyle de kullanılabilir. Lütfen ürünü takmadan ya da kullanmadan önce bu kılavuzdaki tüm talimatları okuyun.

**! ÖNEMLİ: İLERİDE BAŞVURMAK İÇİN SAKLAYIN.  
LÜTFEN DİKKATLE OKUYUN.**

Lütfen kullanım kılavuzunu, şekilde gösterildiği gibi, tabanın altındaki saklama bölümünde saklayın.

veya

Lütfen talimat kılavuzunu tekstil malzemelerinin alt kısmında bulundurun.

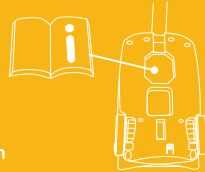

Garanti bilgileri için lütfen joiebaby.com adresindeki web sitemizi ziyaret edin.

## Parça Listesi

- 1 Kafa Desteği
- 2 Oturak Altlığı
- 3 Bebek Arabası Sabitleme Serbest Bırakma Düğmesi A
- 4 Yan Kılavuz
- 5 Bebek Eklentisi
- 6 Ayar Şeridi
- 7 Kemer Ayarlama Düğmesi
- 8 Omuz Kemeri
- 9 Tepelik
- 10 Kemer Bağlayıcıları
- 11 Kemer Tokası
- 12 Kulp
- 13 Kulp Düğmesi
- 14 Arka Kılavuz
- 15 Bebek Arabası Sabitleme Serbest Bırakma Düğmesi B
- 16 ISOFIX Bağlayıcı
- 17 Kaplama Göstergesi
- 18 ISOFIX Kılavuzları
- 19 Yük Ayağı
- 20 Yük Ayağı Ayar Düğmesi A
- 21 Yük Ayağı Göstergesi
- 22 Yük Ayağı Ayar Düğmesi B
- 23 çocuk taşıyıcı modülü Serbest Bırakma Düğmesi

Lütfen herhangi bir eksik parça olmadığından emin olun. Lütfen herhangi bir eksik varsa satıcıyla iletişime geçin.

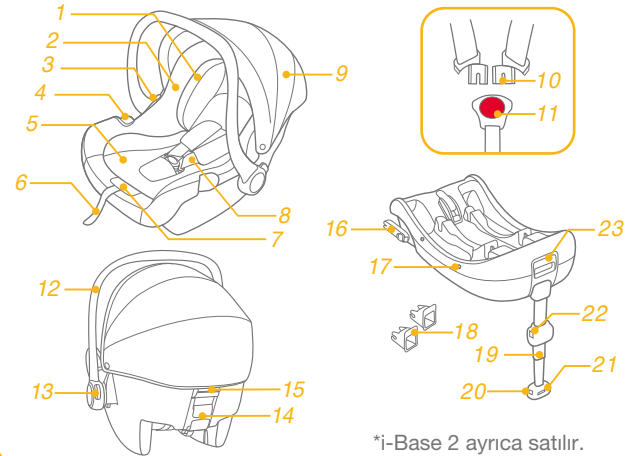

\*i-Base 2 ayrıca satılır.

## UYARI

- ! Geliştirilmiş çocuk koltuğu sisteminin sert ve plastik parçalarının, hareketli bir koltuğa veya aracın bir kapısına sıkışmayacak şekilde yerleştirilip monte edilmeleri gerektiğine DİKKAT EDİN.
- ! Arkaya bakan geliştirilmiş çocuk koltuğu sistemlerini, aktif öne bakan hava yastığı takılı iken KULLANMAYIN.
- ! 129 No'lu BM Yönetmeliğine göre bu tabanlı geliştirilmiş çocuk koltuğunu kullanmak için, çocuğunuzun aşağıdaki gereksinimleri karşılaması gerekir. Çocuğun boyu 40cm-75cm/ Çocuğun kilosu  $\leq 13$ kg (Çocuğun yaşı  $\leq 12$  ay).
- ! Bu bebek taşıyıcı modülünü araç kemeri ile kullanmak için, çocuğunuzun aşağıdaki gereksinimleri karşılaması gerekir. Çocuğun boyu 40cm-75cm/ Çocuğun kilosu  $\leq 13$ kg (Çocuğun yaşı  $\leq 12$  ay).
- ! Geliştirilmiş çocuk koltuğu, onaylı tüm araçlara sığmayabilir. Daha fazla bilgi için lütfen verilen montaj listesine bakın.
- ! Geliştirilmiş çocuk koltuğunu araca bağlayan tüm kayışlar sıkı olmalıdır. Destek ayaklarının araç zemini ile temas halinde olması, çocuğu tutan kayışların veya darbe kalkanlarının çocuğun vücuduna göre ayarlanması ve kayışların bükülmemesine dikkat edilmelidir.
- ! Talimatlarda açıklananların ve geliştirilmiş çocuk koltuğunda belirtilenlerin dışında yük taşıma temas noktaları kullanmayın.
- ! Çocuğunuz bu geliştirilmiş çocuk koltuğuna yerleştirildikten sonra, güvenlik kemeri doğru biçimde kullanılmalıdır.
- ! Bir kazada şiddetli zorlanmalara maruz kaldığında bu geliştirilmiş çocuk koltuğu değiştirilmelidir. Bir kaza, üzerlerinde göremeyebileceğiniz hasara neden olabilir.
- ! Yetkili makamın onayı olmadan cihazda herhangi bir değişiklik veya ekleme yapılması ve geliştirilmiş çocuk koltuğu üreticisi tarafından sağlanan montaj talimatlarının tam olarak yerine getirilmemesi durumlarında ortaya çıkabilecek tehlikeleri dikkate alın.
- ! Lütfen bu geliştirilmiş çocuk koltuğunu güneş altında bırakmayın; aksi durumda çocuğun cildi için çok ısınabilir. Çocuğu içine yerleştirmeden önce geliştirilmiş çocuk koltuğunu mutlaka dökünerek kontrol edin.
- ! Çocuğunuzu, geliştirilmiş çocuk koltuğunda gözetimsiz BIRAKMAYIN.

## UYARI

- ! Çarpışma durumunda yaralanmalara neden olabilecek herhangi bir bavul veya diğer nesnelere uygun biçimde sabitlenmelidir.
- ! Geliştirilmiş çocuk koltuğu sistemi, tekstil malzemeleri olmadan KULLANILMAMALIDIR.
- ! Koltuk performansının önemli bir parçasını oluşturduklarından, tekstil malzemeleri üretici firmanın önerdiğinin dışındakilerle değiştirilmemelidir.
- ! Lütfen satın almadan önce bu gelişmiş çocuk koltuğunun aracınıza doğru şekilde takılıp takılmadığını kontrol edin.
- ! Hiçbir geliştirilmiş çocuk koltuğu bir kazada yaralanmaya karşı tam koruma garanti edemez. Ancak bu geliştirilmiş çocuk koltuğunun doğru kullanılması, çocuğunuzun ciddi yaralanma veya ölüm riskini azaltacaktır.
- ! Bu geliştirilmiş çocuk koltuğunu bu kılavuzdaki talimatları dikkate almadan kurmayın; aksi durumda çocuğunuzu ciddi yaralanma veya ölüm riski altına sokabilirsiniz.
- ! Hasarlı veya eksik parçaları varsa bu geliştirilmiş çocuk koltuğunu kullanmayın.
- ! Talimatlar, kullanım ömrü boyunca çocuk koltuğunda saklanabilir.
- ! "i-Size Geliştirilmiş Çocuk Koltuğu Sistemi" için, kullanıcı araç üreticisinin el kitabına da başvurulmalıdır.
- ! Arkaya bakan geliştirilmiş çocuk koltuğu sistemlerini, aktif öne bakan hava yastığı takılı iken KULLANMAYIN.



## Acil durum

Acil durumda veya kazalarda, en önemli nokta çocuğunuza hemen ilk yardım ve tıbbi müdahale uygulanmasıdır.

## Ürün Bilgisi

i-Snug™ 2 bebek taşıyıcı modülü, i-Base 2, i-Base lx 2, i-Base Advance, i-Base Encore ile uyumludur.

1. Bu bir "i-Size" Geliştirilmiş Çocuk Koltuğu Sistemidir. 129 No'lu BM Yönetmeliğine göre, aracın kullanım kılavuzunda araç üreticisi tarafından belirtilen i-Size uyumlu araç koltuğu konumlarında kullanım için onaylanmıştır.
2. Şüphe duyulması durumunda Geliştirilmiş Çocuk Koltuğu Sisteminin üreticisine veya bayisine danışın.

i-Snug™ 2 bebek taşıyıcı modülü, ClickFit R129 ile uyumludur, Araç kemeri montajı ile i-Base 2.



1. Bu, Özel Araç İçi Kemerli Geliştirilmiş Çocuk Koltuğu Sistemidir.
2. Şüphe duyulması durumunda Geliştirilmiş Çocuk Koltuğu Sisteminin üreticisine veya bayisine danışın.

i-Snug™ 2 bebek taşıyıcı modülü ayrı olarak kullanılabilir.

1. Bu Kemerli bir Geliştirilmiş Çocuk Koltuğu Sistemidir. Araç üreticileri tarafından araç kullanım kılavuzunda belirtildiği gibi, öncelikle "Evrensel oturma konumlarında" kullanım için 129 No'lu BM Yönetmeliğine göre onaylanmıştır.
2. Şüphe duyulması durumunda Geliştirilmiş Çocuk Koltuğu Sisteminin üreticisine veya bayisine danışın.

Malzemeler Plastik, metal, kumaş

Patent No. Patent başvurusu yapılmıştır

Montaj için şekil	Uygunluk
	Çocuğun boyu 40cm-75cm/ Çocuğun kilosu≤13kg (Çocuğun yaşı≤12 ay)
	Çocuğun boyu 40cm-75cm/ Çocuğun kilosu≤13kg (Çocuğun yaşı≤12 ay)
	Çocuğun boyu 40cm-75cm/ Çocuğun kilosu≤13kg (Çocuğun yaşı≤12 ay)

## Montajda Dikkat Edilecek Noktalar

bkz. görseller 1 - 2

## Kulp Ayarı

bkz. görseller 3 - 4

Çocuk taşıyıcı modülünün kulpu 3 konumda ayarlanabilir. 3

! Konum 1 Araç, el ya da bebek arabasıyla taşımaya yönelik konum.

Kulpu ayarlamak için, serbest bırakma amacıyla her iki yandaki kulp düğmelerine bastırın 4 -1, ve 3 konumdan birine tıklayarak geçene kadar kulpu döndürün. 4 -2

## Tabanla kurulum

bkz. görseller 5 - 15

1. Saklama bölgesinden katlı durumda olan yük ayağını açın. 5
2. ISOFIX kılavuzlarını ISOFIX tutturma noktalarına geçirin. 6 ISOFIX kılavuzları, araç koltuğunun yüzeyini yırtılmaktan koruyabilir. Aynı zamanda ISOFIX bağlayıcılarını da yönlendirebilirler.
3. ISOFIX bağlayıcılarını ISOFIX kılavuzlarının yönünde bakar duruma gelene kadar 180 derece döndürün. 7
4. ISOFIX bağlayıcılarını ISOFIX kılavuzlarıyla hizalayıp, her iki ISOFIX bağlayıcısını ISOFIX tutturma noktalarına geçirin. 8
  - ! Her iki ISOFIX bağlayıcının da ISOFIX tutturma noktalarına sıkıca takıldığından emin olun. İki tık sesi duyulmalı ve her iki ISOFIX bağlayıcıdaki göstergelerin renkleri tamamen yeşil olmalıdır. 8 -1
  - ! Her iki ISOFIX bağlayıcıyı çekerek, tabanın güvenli bir şekilde takıldığına kontrol edin.
5. Tabanı araç koltuğuna yerleştirdikten sonra yük ayağını yere kadar uzatın 9, Yük ayağı göstergesinin yeşil renkte olması doğru takıldığı, kırmızı renkte olması yanlış takıldığı anlamına gelir. 9 -3

! Yük ayağının birden fazla konumu vardır. Yük ayağı göstergesinin kırmızı renkte olması, yük ayağının yanlış konumda bulunduğunu gösterir.

! Yük ayağının aracın tabanıyla tam olarak temas ettiğinden emin olun.

! Yük ayağı serbest bırakma düğmesini sıkın ve yük ayağını yukarı doğru kısaltın.

Tamamen monte edilen taban 10

! ISOFIX bağlayıcılar, ISOFIX tutturma noktalarına takılmalı ve kilitlenmelidir. 10 -1

! Yük ayağı doğru takılmalı ve göstergesi yeşil olmalıdır. 10 -2

! Lütfen geliştirilmiş çocuk koltuğunu aracın arka koltuğuna monte edip ardından çocuğu geliştirilmiş çocuk koltuğuna yerleştirin.

6. Çocuk taşıyıcı modülünü tabana doğru aşağı itin 11, geliştirilmiş çocuk koltuğu sabitse, geliştirilmiş çocuk koltuğu göstergesi yeşil renkte görünür. 12

! Tabana sabit bir şekilde takıldığından emin olmak için çocuk taşıyıcı modülünü yukarı çekin.

7. Bebek taşıyıcı modülünü serbest bırakmak için, çocuk koltuğu serbest bırakma düğmesini sıkarken bebek taşıyıcıyı yukarı 13 -2 çekin. 13 -1

8. Tabanı çıkarmak için, önce ikincil kilit düğmesine 14 -1 ardından tabanı araç koltuğundan çıkarmadan önce ISOFIX bağlayıcıları üzerindeki düğmeye 14 -2 basın. 14

9. ISOFIX kısmını katlamak için ISOFIX serbest bırakma düğmesine basın. 15

## Kafa Desteği ve Omuz Kayışı

bkz. görseller 16 - 17

1. Baş desteği bebeğin boyuna göre ayarlanabilir. 16
  2. Omuz Kemerli Kayışlarının uygun yüksekliğe ayarlandığını kontrol edin.
- ! Baş desteği nerede olursa olsun, baş desteğinin alt kısmı çocuğun omzunun en yüksek noktası ile aynı seviyede olmalıdır; bu 17 ile gösterilmiştir.
- ! Omuz Kemerli Kayışları uygun yükseklikte değilse, çocuk, bir çarpma anında geliştirilmiş çocuk koltuğundan fırlayabilir.

## Çocuğu Geliştirilmiş Çocuk Koltuğunda Sabitleme

bkz. görseller 18 - 23

### Not

1. Bebek eklentisi çocukları korumak içindir. Bebek eklentisinin, boyu 60 santimetreden kısa çocuklar için kullanımı uygundur.
2. Eklenti kullanmadan önce, lütfen köpük dolguyu ekleyin. 18



Bebeğin omuzları rahatlıkla sığmamaya başladığında, bebek eklentisinin gövde kısmını çıkarın.

1. Kayış ayarlama düğmesine basarken, geliştirilmiş çocuk koltuğunun iki omuz kayışını tamamen çekin. 19
2. Kırmızı düğmeye basarak kayışın tokasını açın. 20
3. Çocuğu çocuk taşıyıcı modülüne yerleştirip tokayı takın. 21 ve 22
4. Ayar şeridini çekerek omuz kayışını sıkın. 23

## Tepeliği ve Oturak Altlığını Çıkarma

bkz. görseller 24 - 29

Tekstil malzemelerini tekrar takmak için, daha önce anlatılan adımları ters yönde izleyin.

## Taban olmadan kurulum

bkz. görseller 30 - 37

- ! Bu çocuk taşıyıcı modülünü Kucak Kemerli araç koltuklarına kurmayın. 30
- ! Bu çocuk taşıyıcı modülü yalnızca 3 Noktadan Geri Sarmalı Emniyet Kemerine sahip araç koltukları için uygundur. 31
1. Çocuk taşıyıcı modülünü karar verdiğiniz araç koltuğuna yerleştirin. Emniyet kemerini dışarı çekin ve araç kucak kemerini çocuk taşıyıcı modülünün yan kılavuzlarında kaydırarak araç tokasına kilitleyin. 32
- ! Araç emniyet kemeri tokası (dişi toka ucu) çocuk taşıyıcı modülünü güvenli biçimde bağlamak için çok uzunsa çocuk taşıyıcı modülü kullanılamaz. 32 - 1
2. Köşegen kemeri arka kılavuzda kaydırın. 33
  3. Çocuk taşıyıcı modülünün sıkıca ve güvenli biçimde sabitlemek için araç omuz kemerini çekin. 34
  4. Bebek taşıyıcı modülündeki seviye çizgisi, çocuk taşıyıcı modülü takılı olduğunda zemin seviyesine eşit olmalıdır. 35
- ! Emniyet kemerini mümkün olduğunca gererek gevşek veya kıvrılmış olmadığını kontrol edin.

! Çocuk taşıyıcı modülünü monte ettikten sonra, araç kemerlerinin doğru bir şekilde yönlendirildiğini ve güvenli bir şekilde araç tokasına bağlandığını her zaman kontrol edin. 36

## Bebek arabalarıyla kullanım

bkz. görseller 36 - 47

Çocuk taşıyıcı modülünüz, özel bir tepsi, kolçak veya baldır desteğine sahip bazı Joie bebek arabası modellerine takılmak üzere tasarlanmıştır.

- ! Satın almadan önce, lütfen bebek arabanızın çocuk taşıyıcı modülüne uygun olduğundan emin olun.
- ! Seyahat sistemine aynı anda birden fazla bebeğin yerleştirilmesine asla izin vermeyin.
- ! Çocuk taşıyıcı modülünü monte etmeden önce lütfen frenlerini kullanarak bebek arabanızı sabitleyin.
- ! Çocuk taşıyıcı modülünü sabitlemeye yönelik parçaların bebek arabasına güvenli bir şekilde takıldığını kontrol edin.
- ! Bebek arabası koltuğunu en düşük konuma geri yaslayın.

## Joie bebek arabalarıyla kullanım

Çocuk taşıyıcı modülünü Joie bebek arabalarına monte etmek için, lütfen aşağıdaki adımları izleyin:

1. Çocuk taşıyıcı modülünüzü, beşiklerdeki çentikler kolçak kenarının, tepsinin veya baldır desteğinin üzerine denk gelecek şekilde bebek arabasına yerleştirin. Çocuk taşıyıcı modülü, otomatik olarak yerine oturacaktır. 38 , 39 , 40 ve 41
- ! Kolçakta kumaş kaplama varsa, lütfen önce kolçak kılıfındaki Velcro bağını ayırın. 40-1
- ! Özel baldır desteği olan bebek arabası için, lütfen baldır desteğini dikey konuma ayarlayın, Velcro bağını ayırın ve ardından kumaş kaplamayı kaldırın. 41-1

2. Çocuk koltuğunu sabitlemek için, bebek arabasının her iki yanındaki kayışları kullanın. 42 , 43 ve 44

! Doğru biçimde takıldığını kontrol etmek için çocuk koltuğunu yukarı doğru çekmeyi deneyin.

Çocuk taşıyıcı modülünü çıkarmak için, kemerleri çocuk taşıyıcı modülünden serbest bırakın, çocuk taşıyıcı modülünüzü tepsi, kolçak veya baldır desteğinden serbest bırakmak için bebek arabası serbest bırakma kulponu yukarı çekin ve ardından, çocuk taşıyıcı modülünüzü bebek arabasından çekip çıkarın. Lütfen 45 , 46 ve 47 no'lu resimlere bakın.

## Bakım ve Koruma

- ! Ekleninin köpük dolgusunu çıkardıktan sonra, lütfen çocuğun erişemeyeceği bir yerde saklayın.
- ! Koltuk kaplamasını ve iç altlığı 30°C'nin altındaki soğuk suyla yıkayın.
- ! Tekstil malzemelerini ütümeyin.
- ! Tekstil malzemelerini çamaşır suyuyla yıkamayın veya kuru temizlemeye vermeyin.
- ! Çocuk taşıyıcı modülünüzü veya tabanı yıkamak için, seyreltilmemiş deterjan, gaz ya da başka bir organik çözücü kullanmayın. Bu işlem geliştirilmiş çocuk koltuğuna zarar verebilir.
- ! Koltuk kaplamasını ve iç altlığı kurutmak amacıyla sıkmayın. Bu, koltuk kaplamasında ve iç altlıkta kırışıklıklara neden olabilir.
- ! Koltuk kaplamasını ve iç altlığı gölgede kurutun.
- ! Uzun bir süre kullanılmayacaksa, lütfen çocuk taşıyıcı modülünüzü ve tabanı araç koltuğundan çıkarın. Geliştirilmiş çocuk koltuğunu çocuğunuzun erişemeyeceği serin ve kuru bir yere koyun.

## SL Dobrodošli pri znamki Joie™

Čestitamo vam, da ste postali član družine Joie! Veseli nas, da bomo del vašega življenja z malčkom. Medtem ko potujete z ojačanim sistemom za zadrževanje otrok Joie i-Snug™ 2, uporabljate visokokakovosten in popolnoma certificiran varnostni sistem za zadrževanje otrok i-Size. Natančno preberite ta navodila in upoštevajte vse korake, da boste zagotovili udobno vožnjo in najboljšo zaščito za svojega otroka.

Če želite uporabljati ta ojačani sistem za zadrževanje otrok Joie s podnožjem i-Size v skladu z Uredbo ZN št. 129, mora vaš otrok izpolnjevati naslednje zahteve:

otrokova višina 40 cm–75 cm/otrokova teža ≤ 13 kg; (otrokova starost < 12 mesecev).

Za uporabo tega nosila za otroka z varnostnim pasom v vozilu morajo biti izpolnjene naslednje zahteve.

otrokova višina 40 cm–75 cm/otrokova teža ≤ 13 kg; (otrokova starost < 12 mesecev).

## Podnožje

V teh navodilih je predstavljena uporaba nosila za otroka in podnožja. To podnožje je mogoče uporabljati tudi z drugimi določenimi nosili za otroke Joie. Pred namestitvijo in uporabo izdelka preberite navodila v tem priročniku.

**! POMEMBNO: SHRANITE ZA POZNEJŠO UPORABO.**  
NATANČNO PREBERITE.

Navodila za uporabo shranite v prostoru za shranjevanje na dnu podnožja, kot je prikazano na desni sliki ali jih hranite na dnu tkanine.

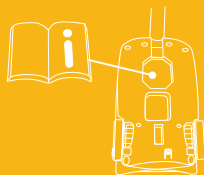

Informacije o garanciji najdete na spletni strani joiebaby.com.

## Seznam delov

- 1 Opora za glavo
- 2 Sedežna blazina
- 3 Gumb za sprostitvev z vozička
- 4 Stransko vodilo
- 5 Vložek za dojenčke
- 6 Prilagoditveni trak
- 7 Gumb za nastavitev pasov
- 8 Ramenski varnostni pas
- 9 Strehica
- 10 Priključka za varnostni pas
- 11 Sponka varnostnega pasu
- 12 Ročaj
- 13 Gumb ročaja
- 14 Hrbtno vodilo
- 15 Gumb za sprostitvev z vozička B
- 16 Priključek ISOFIX A
- 17 Indikator lupine
- 18 Vodila ISOFIX
- 19 Podporna noga
- 20 Gumb za nastavitev podperne noge A
- 21 Indikator podperne noge
- 22 Gumb za nastavitev podperne noge B
- 23 Gumb za sprostitvev modula nosila za otroka

Prepričajte se, da ne manjka noben del. Če kar koli manjka, se obrnite na prodajalca.

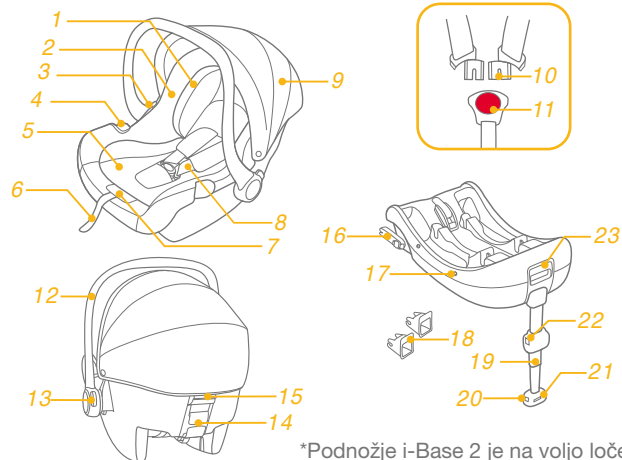

\*Podnožje i-Base 2 je na voljo ločeno.

## OPOZORILO

- ! BODITE previdni, da so togi elementi in plastični deli ojačanega sistema za zadrževanje otrok postavljeni in nameščeni tako, da ne obstaja možnost, da se ujamejo zaradi premičnega sedeža ali vrat avtomobila.
- ! Vzratno obrnjenih ojačanih sistemov za zadrževanje otrok NE uporabljajte na sedežnih mestih, ki so opremljena z aktivno čelno zračno blazino.
- ! Če želite uporabljati ta ojačani sistem za zadrževanje otrok s podnožjem v skladu z Uredbo ZN št. 129, mora vaš otrok izpolnjevati naslednje zahteve. Otrokova višina 40 cm–75 cm/otrokova teža ≤ 13 kg (Otrokova starost ≤ 12 mesecev).
- ! Za uporabo tega nosila za otroka z varnostnim pasom v vozilu mora otrok izpolnjevati naslednje zahteve. Otrokova višina 40 cm–75 cm/otrokova teža ≤ 13 kg (otrokova starost ≤ 12 mesecev).
- ! Ojačani sistem za zadrževanje otrok morda ne bo ustrezal vsem odobrenim vozilom. Za nadaljnje podrobnosti glejte seznam opreme.
- ! Vsi pasovi, s katerimi je ta ojačani sistem za zadrževanje otrok pritrjen v vozilu, se morajo tesno prilegati, podporna noga se mora dotikati tal vozila, pasovi oziroma zaščita pred udarci, ki varuje otroka, mora biti prilagojena otrokovemu telesu in noben pas ne sme biti zvit.
- ! VEDNO uporabljajte le nosilne kontaktne točke, opisane v navodilih in označene na ojačanem sistemu za zadrževanje otrok.
- ! Ko otroka namestite in pripnete v sedež, poskrbite, da je varnostni pas pravilno nameščen.
- ! Ojačani sistem za zadrževanje otrok morate zamenjati, kadar je bil izpostavljen močnim obremenitvam ob nezgodi. Nesreča lahko povzroči poškodbe, ki jih ne vidite.
- ! Spreminjanje naprave na kakršen koli način brez izrecnega dovoljenja strokovnjakov ali proizvajalca je strogo prepovedano. Prosimo, da natančno upoštevate proizvajalčeva navodila za namestitev.
- ! Ojačanega sistema za zadrževanje otrok ne izpostavljajte sončni svetlobi, ker se lahko preveč segreje in postane prevroč za otrokovo kožo. Vedno z roko preverite temperaturo ojačanega sistema za zadrževanje otrok, preden vanj namestite otroka.
- ! Otroka NE pustite v izboljšanem sistemu za zadrževanje otrok brez nadzora.

## OPOZORILO

- ! Prtljago ali druge predmete, ki bi v primeru trčenja lahko povzročili telesne poškodbe, morate ustrezno zavarovati.
- ! Ojačanega sistema za zadrževanje otrok NE uporabljajte brez mehkih delov.
- ! Uporabljajte samo mehke dele, ki jih je priporočil proizvajalec, saj so sestavni del zmogljivosti sistema za zadrževanje otrok.
- ! Pred nakupom preverite, če je ta izboljšani sistem za zadrževanje otrok mogoče ustrezno namestiti v vozilo.
- ! Ojačani sistem za zadrževanje otrok NE zagotavlja popolne zaščite pred poškodbami v primeru nezgode. Vendar se s pravilno uporabo ojačanega sistema za zadrževanje otrok zmanjša nevarnost hudih poškodb ali smrti otroka.
- ! Ojačanega sistema za zadrževanje otrok NE nameščajte brez upoštevanja teh navodil, sicer lahko resno ogrozite otrokovo varnost, kar lahko povzroči hude poškodbe ali smrt.
- ! Ojačanega sistema za zadrževanje otrok NE uporabljajte, če kateri del manjka ali je poškodovan.
- ! Navodila lahko hranite na sistemu za zadrževanje otrok do konca njegove življenjske dobe.
- ! V primeru ojačanega sistema za zadrževanje otrok i-Size mora uporabnik upoštevati tudi navodila v priročniku za vozilo.
- ! Vzratno obrnjenih ojačanih sistemov za zadrževanje otrok NE uporabljajte na sedežnih mestih, ki so opremljena z aktivno čelno zračno blazino.

## V nujnem primeru

V nujnem primeru ali v primeru nesreče je pomembno, da otroku takoj nudite prvo pomoč in obiščete zdravnika.

## Informacije o izdelku

Modul za dojenčke i-Snug™ 2 je združljiv s podnožji i-Base 2, i-Base lx 2, i-Base Advance, i-Base Encore.

1. To je ojačani sistem za zadrževanje otrok »i-Size«. V skladu z Uredbo ZN št. 129 je homologiran za uporabo na sedežih vozila, za katera proizvajalec vozila v navodilih za uporabo vozila navaja, da so združljivi s standardom i-Size.
2. Če ste v dvomih, se obrnite na proizvajalca ali prodajalca ojačanega sistema za zadrževanje otrok.

Modul za dojenčke i-Snug™ 2 je združljiv s sistemom ClickFit R129, i-Base 2 z namestitvijo z varnostnim pasom vozila.



1. To je izboljššan sistem za zadrževanje otrok v vozilu s pasom.
2. Če ste v dvomih, se obrnite na proizvajalca ali prodajalca ojačanega sistema za zadrževanje otrok.

Modul za dojenčke i-Snug™ 2 se lahko uporablja ločeno.

1. To je univerzalen izboljššan sistem za zadrževanje otrok s pasom. V skladu z Uredbo ZN št. 129 je odobren za primarno uporabo na »univerzalnih sediščih«, kot jih navajajo proizvajalci vozila v priročniku za vozilo.
2. Če ste v dvomih, se obrnite na proizvajalca ali prodajalca ojačanega sistema za zadrževanje otrok.

Materiali Plastika, kovina, tkanina

Št. patenta Patenti v postopku

Slika za namestitvev	Ustreznost
	Višina otroka: 40–75 cm; teža otroka ≤ 13 kg (starost otroka ≤ 12 mesecev)
	Višina otroka 40–75 cm; teža otroka ≤ 13 kg (starost otroka ≤ 12 mesecev)
	Višina otroka 40–75 cm; teža otroka ≤ 13 kg (starost otroka ≤ 12 mesecev)

## Opozorila glede namestitve

Glejte slike 1–2

## Nastavitev ročaja

Glejte slike 3–4

Ročaj nosila za otroka je lahko nameščen v 3 položaje. 3

! Položaj 1 – položaj za vožnjo v vozilu, ročno prenašanje ali vožnjo z vozičkom.

Če želite nastaviti ročaj, pritisnite gumba na obeh straneh ročaja, da ga sprostite 4 -1 in ga nato pomaknite v katerega koli od 3 položajev, tako da se zaskoči. 4 -2

## Namestitev z nosilcem

Glejte slike 5–15

1. Izvlecite podporno nogo iz prostora za shranjevanje. 5
2. Vodili ISOFIX pritrdite v pritrdilni točki ISOFIX. 6  
Vodili ISOFIX lahko zaščitita površino sedeža vozila pred raztrganjem. Nanju lahko nastavite tudi priključka ISOFIX.
3. Priključka ISOFIX obrnite za 180 stopinj, da sta usmerjena proti vodilom ISOFIX. 7
4. Poravnajte priključka ISOFIX z vodiloma ISOFIX in nato pritrdite oba priključka ISOFIX v pritrdilni točki ISOFIX tako, da se zaskočita. 8  
! Zagotovite, da sta oba priključka ISOFIX dobro pritrjena v pritrdilni točki ISOFIX. Slišati morate dva klika in indikatorja na obeh priključkih ISOFIX morata biti popolnoma zelena. 8 -1  
! Povlecite priključka ISOFIX, da preverite, ali je nosilec temeljito pritrjen.

5. Ko je nosilec nameščen na sedež vozila, iztegnite podporno nogo do tal. 9 Če indikator podporne noge sveti zeleno, je namestitev pravilna, če sveti rdeče, je nepravilna. 9 -3

! Podporna noga ima več položajev. Če indikator podporne noge sveti rdeče, pomeni, da je podporna noga v napačnem položaju.

! Podporna noga se mora popolnoma dotikati tal vozila.

! Pritisnite gumb za sprostitev podporne noge in jo potisnite navzgor, da jo skrajšate.

Popolnoma sestavljen nosilec je prikazan na sliki 10.

! Priključka ISOFIX morata biti pritrjena in pričvrščena v pritrdilnih točkah priključka ISOFIX. 10 -1

! Podporna noga mora biti pravilno nameščena in indikator mora svetiti zeleno. 10 -2

! Izboljšani sistem za zadrževanje otrok namestite na zadnji sedež vozila, nato otroka namestite v izboljšani sistem.

6. Nosilo za otroka potisnite na podnožje. 11 Če je ojačan sistem za zadrževanje otrok dobro pritrjen, indikator sveti zeleno. 12

! Nosilo za otroka povlecite navzgor, da preverite, ali je temeljito pritrjeno na podnožje.

7. Za sprostitev modula za dojenčke slednjega povlecite navzgor 13 -2, medtem ko pritisnete gumb za sprostitev sistema za zadrževanje otrok. 13 -1

8. Če želite odstraniti podnožje, najprej pritisnite gumb za sekundarni zaklep 14 -1 in nato gumb 14 -2 na priključkih ISOFIX, nato pa podnožje odstranite s sedeža v vozilu. 14

9. Pritisnite gumb za sprostitev priključka ISOFIX, če želite zložit priključka ISOFIX. 15



## Opora za glavo in tamenski varnostni pasovi

Glejte slike 16 - 17

1. Oporo za glavo je mogoče prilagoditi glede na otrokovo višino. 16
2. Preverite, ali sta ramenska varnostna pasova nastavljena na ustrezno višino.

! Ne glede na položaj opore za glavo mora biti spodnji del opore za glavo poravnani z najvišjo točko otrokovih ramen, kot je prikazano na sliki 17

! Če ramenska varnostna pasova nista na ustrezni višini, lahko otrok v primeru trčenja pade iz ojačanega sistema za zadrževanje.

## Nameščanje otroka v ojačan sistem za zadrževanje otrok

Glejte slike 18–23

### Opomba

1. Vložek za dojenčke je namenjen zaščititi otrok. Vložek za dojenčke je primeren za uporabo pri otrocih, manjših od 60 cm.
2. Pred uporabo vložka dodajte penasto zagozdo. 18



Ko se otrokova ramena ne prilegajo več izdelku, odstranite predel za telo pri vložku za dojenčka.

1. Držite pritisnjen gumb za prilagoditev varnostnega pasu in popolnoma izvlecite oba ramenska varnostna pasova iz ojačanega sistema za zadrževanje otrok. 19
2. S pritiskom rdečega gumba odprite sponko varnostnih pasov. 20
3. Posedite otroka v nosilo za otroka in zapnite sponko. 21, 22
4. Zategnite ramenska varnostna pasova tako, da povlečete prilagoditveni trak. 23

## Odstranjevanje strehice in sedežne blazine

Glejte slike 24–29

Za ponovno namestitev mehkih izdelkov izvedite predhodno navedene korake v obratnem vrstnem redu.

## Namestitev brez nosilca

Glejte slike 30–37

- ! Tega nosila za otroka NE nameščajte na sedeže vozila s trebušnimi varnostnimi pasovi. 30
- ! To nosilo za otroka je primerno samo za namestitev na sedeže vozila s 3-točkovnim varnostnim pasom z navijalom. 31
1. Nosilo za otroka položite na sedež vozila, kjer ga želite namestiti. Izvlecite varnostni pas vozila in ga pripnite v sponko varnostnega pasu v vozilu, pri čemer vstavite trebušni varnostni pas vozila v stranski vodili nosila za otroka. 32
- ! Nosila za otroka ni mogoče uporabiti, če je sponka varnostnega pasu vozila (ženske del sponke) predolga za varno pritrditev nosila za otroka. 32 - 1
2. Diagonalni pas vstavite v zadnje vodilo. 33
3. Povlecite ramenski varnostni pas vozila, da temeljito in varno pritrdite nosilo za otroka. 34

4. Uravnalna linija na nosilu za otroka mora biti poravnana s tlemi, ko je nosilo za otroka nameščeno. **35**

! Varnostni pas v vozilu čim bolj zategnite in preverite, da ni razrahljan ali zvit.

! Ko namestite nosilo za otroka, vedno preverite, ali so pasovi v vozilu pravilno speljani in varno pritrjeni v sponko vozila. **36**

## Uporaba z otroškimi vozički

Glejte slike **38-47**

Vaše nosilo za otroka je zasnovano za pritrditev na določene modele otroških vozičkov Joie, ki so opremljeni s posebnim pladnjem, naslonom za roko ali podporo za meča.

! Pred nakupom se prepričajte, ali lahko nosilo za otroka namestite na otroški voziček.

! V potovalnem sistemu je lahko samo en otrok.

! Pred nameščanjem nosila za otroka aktivirajte zavoro na vozičku.

! Preverite, ali so deli, s katerimi se pritrdi nosilo za otroka, varno pritrjeni na vozičku.

! Sedež otroškega vozička nagnite v najnižji položaj.

## Uporaba z otroškimi vozički Joie

Za namestitev nosila za otroka na otroške vozičke Joie upoštevajte naslednje korake:

1. Nosilo za otroka namestite na otroški voziček, tako da se zarez na saneh prilagaja robu naslona za roke, pladnju ali podpori za meča. Nosilo za otroka se bo nato samodejno zaskočilo na mesto. **38, 39, 40, 41**

! Če je naslon za roke opremljen z blagom, snemite blago s pomočjo ježka. **40 -1**

! Če je otroški voziček opremljen s posebno podporo za meča, jo nastavite v navpični položaj, odprite ježka in nato dvignite blago. **41 -1**

2. Sistem za zadrževanje otrok pritrdite s trakovi na obeh straneh otroškega vozička. **42, 43, 44**

! Sistem za zadrževanje otrok povlecite navzgor in tako preverite, ali je pravilno nameščen.

Če želite nosilo za otroka odstraniti, sprostite trakove na nosilu za otroka, ročaj za sprostitev vozička povlecite navzgor, da sistem za nosilo za otroka s pladnja, naslona za roke ali podpore za meča, in nato nosilo za otroka dvignite z vozička. Glejte **45, 46, 47**.

## Nega in vzdrževanje

! Ko iz vložka odstranite penasto zagozdo, jo shranite, da bo otrokom nedosegljiva.

! Prevleko sedeža in notranjo podlogo operite s hladno vodo do 30 °C. Za čiščenje tkanine modula za dojenčke glejte etiketo z navodili za nego.

! Mehkih delov ne likajte.

! Mehkih delov ne belite in jih ne čistite s kemičnimi sredstvi.

! Nosila za otroka ali podnožja ne čistite z nerazredčenimi čistili, bencinom ali drugimi organskimi topili, saj lahko poškodujete ojačani sistem za zadrževanje otrok.

! Sedežne prevleke in notranjega blazinjenja ne ožemajte, saj bi lahko ostala zmečkana.

! Sedežno prevleko in notranje blazinjenje obesite v senco, da se posuši.

! Če nosila za otroka in podnožja dlje časa ne nameravate uporabljati, ju odstranite s sedeža vozila. Ojačani sistem za zadrževanje otrok shranite v hladnem in suhem prostoru, kamor otrok nima dostopa.



Allison Baby UK Ltd,  
Venture Point, Towers Business Park  
Rugeley, Staffordshire, WS15 1UZ

NUNA International B.V.  
Van der Valk Bourmanweg 178 C,  
2352 JD Leiderdorp, The Netherlands

bring the kids™

Share the joy at [joiebaby.com](http://joiebaby.com)

IM-000755A